

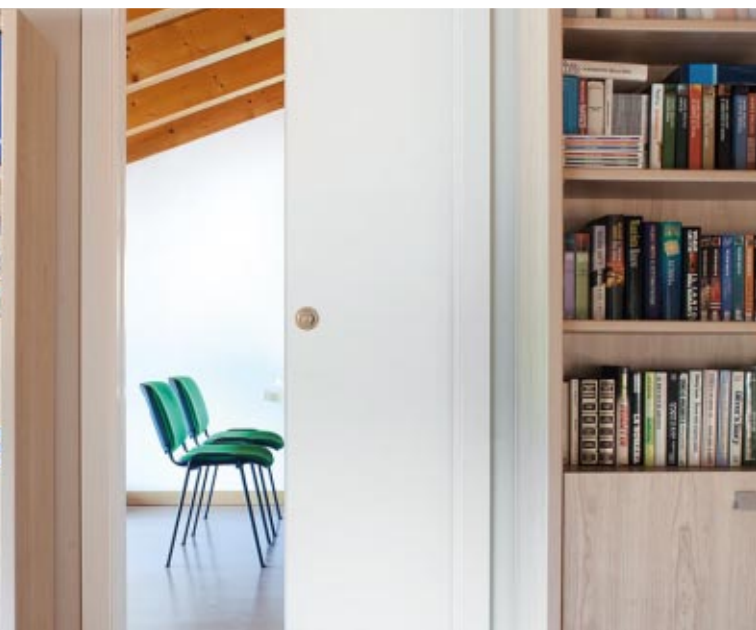

CATALOGUE INTÉRIEUR

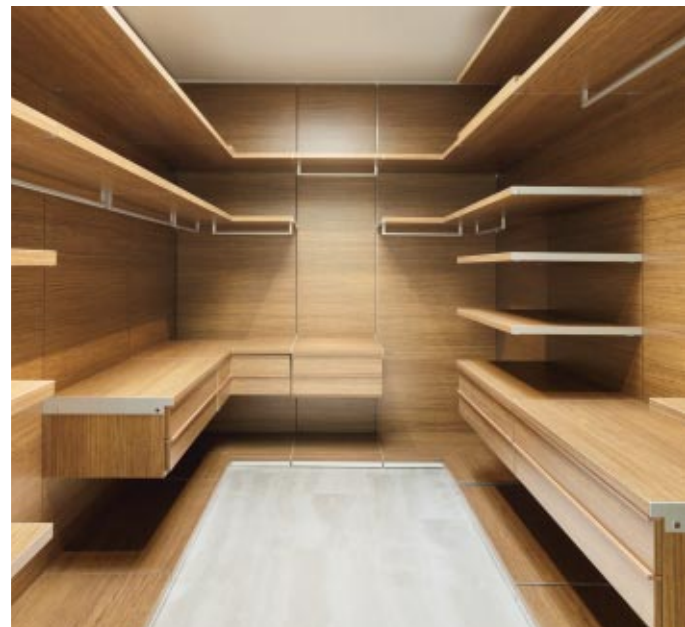





SOMMAIRE

BOIS MASSIF
MENUISERIE INTÉRIEURE

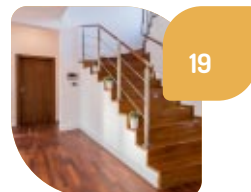

19

PARQUETS
CONTRE COLLÉ & MASSIF



21

CUISINES
& AGENCEMENT



25

DRESSING &
RANGEMENTS

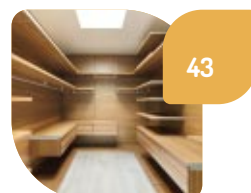

43

PORTES
KITS & ACCESSOIRES



47

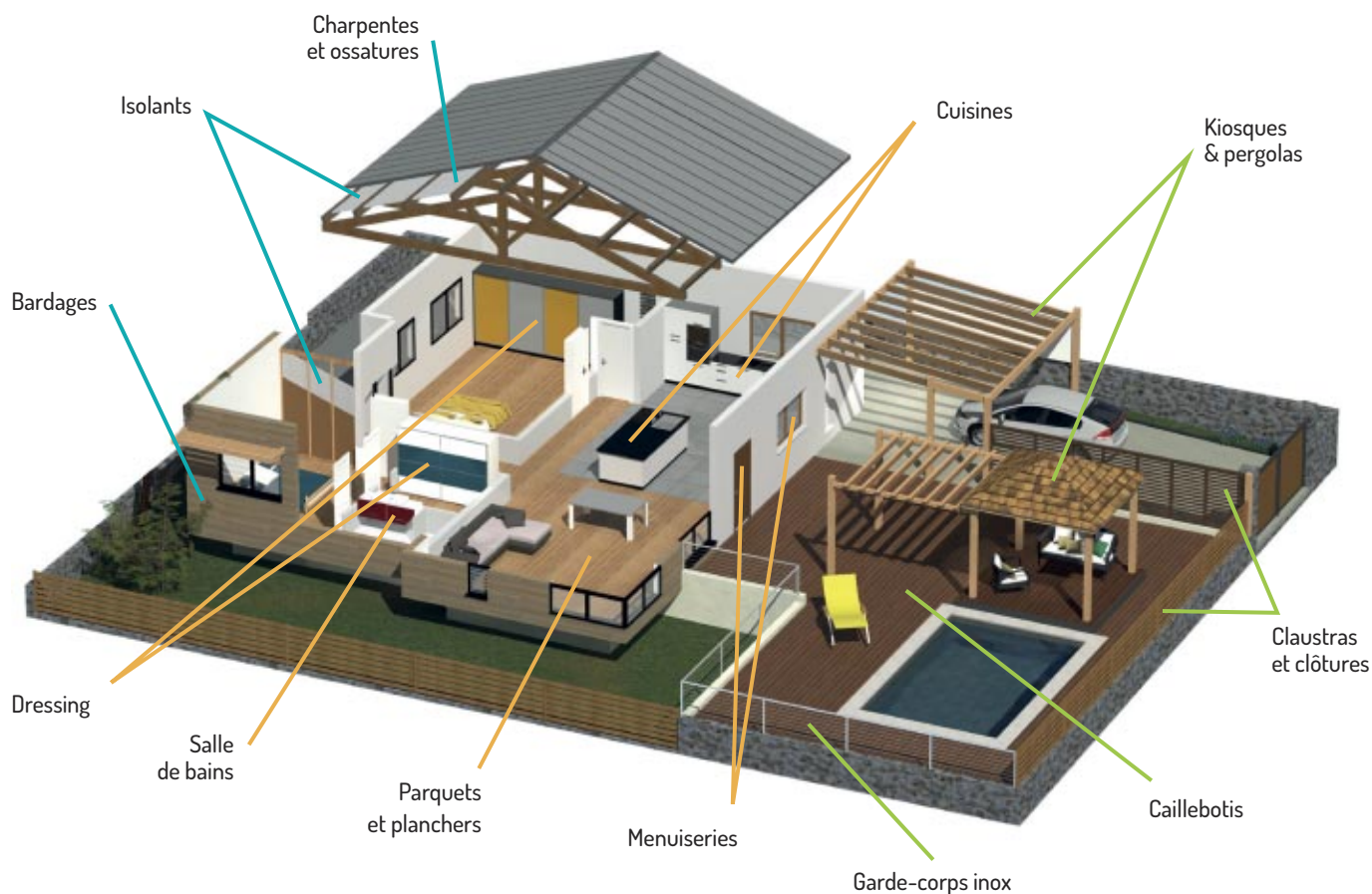

BIENVENUE CHEZ FIBRES

Depuis 1989, nous sommes spécialisés dans la sélection, l'importation, la transformation et la commercialisation du bois et dérivés bois. Nous sommes une entreprise 100% réunionnaise. Nous bénéficions de l'ancrage stratégique de notre île rayonnant sur Mayotte, Maurice, Madagascar et l'Europe. La Réunion étant un territoire d'outre-mer français, nous appliquons les normes en vigueur pour vous offrir une source d'approvisionnement fiable et de qualité.

L'ADN de FIBRES est coopératif, sa création de valeur est partagée entre Artisans, salariés et Fournisseurs partenaires.

Son CAPITAL HUMAIN est tourné vers les techniques de transformation du BOIS, de la forêt au produit fini, en respectant les valeurs environnementales ancrées depuis l'origine de FIBRES.

FIBRES est un industriel innovant ancré dans le territoire et dans son espace régional. Nous travaillons aux côtés de couvreurs, charpentiers, fabricants d'escaliers, menuisiers, agenceurs, ébénistes et des entreprises générales... Mais aussi auprès de particuliers qui ont des projets d'aménagement à la Réunion.

Nous pouvons vous proposer un large choix de matériaux et solutions pour répondre à votre projet.

En plus du bois sous toutes ses formes, FIBRES vous propose aussi d'autres matériaux, toujours adaptés à un usage en milieu tropical.

En attendant de vous rencontrer sur notre site à Cambaie, découvrez nos gammes de bois et matériaux dans ce catalogue.

4 UNIVERS POUR TOUT CONSTRUIRE

Afin de faciliter vos recherches et le choix des matériaux les mieux adaptés, nous avons créé pour vous 4 univers distincts.

Pour les univers Construction, Extérieur, Outillage et Quincaillerie, des catalogues spécifiques sont à votre disposition chez FIBRES ou sur notre site www.fibres.re.

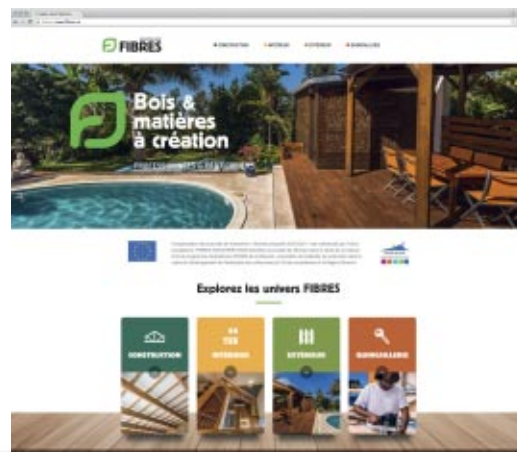

Construction



Extérieur



Intérieur



Quincaillerie



3 ATELIERS HAUTE TECHNOLOGIE À COMMANDE NUMÉRIQUE



• 1 ATELIER DE TRANSFORMATION DE PANNEAUX EN BOIS

panneaux agglomérés, mélaminé et panneaux compact HPL, MDF avec une scie à plat, une plaqueuse de chants, un centre d'usinage et un centre de perçage et de défonçage.

• 1 ATELIER DE PROFILAGE

avec 2 moulurières 4 faces à 7 arbres, une déligneuse multilames, une ponceuse calibreuse et une dédoubleuse.

• 1 ATELIER DE CHARPENTE

avec un robot de taillage.

CONSEILS & SERVICES PROS



DES SPÉCIALISTES

Chez FIBRES, vos interlocuteurs sont des spécialistes du bois et de la construction. Ils connaissent le langage des professionnels et les réalités du climat tropical. Une équipe d'experts prêts à vous apporter un service personnalisé et des conseils adaptés à toutes problématiques et régulièrement formés aux nouvelles techniques.



DU STOCK

Avec FIBRES, vous disposez de **10 000 m³ de bois et de matériaux de construction** stockés à La Réunion.



Règlement en
4 fois* sans frais.
*jusqu'à 3 000€.



Passez vos commandes
QUINCAILLERIE
par téléphone et récupérez-les
sans perte de temps.



Des tarifs privilégiés
pour les professionnels.
CONSULTEZ-NOUS!

ÉCOLOGIQUE PAR NATURE

CERTIFICATION **CTBB+** CERTIFIÉ PAR FCBA BOIS PRÉSERVÉS

Le développement du groupe FIBRES s'est toujours basé sur le respect de l'environnement. En 2001, FIBRES est devenu le premier industriel à La Réunion et dans l'Océan Indien à obtenir la certification CTB-B+, seule garantie attestant de la qualité du traitement des bois respectant la santé et l'environnement.



ÉCO-CERTIFICATIONS

Apposés sur des produits en bois ou à base de bois, nos labels apportent la preuve que ces produits sont fabriqués à partir de bois issus de forêts gérées de façon responsable : l'exploitation forestière doit respecter la capacité de renouvellement de la forêt, sa diversité biologique et conserver toutes ses fonctions écologiques, environnementales et sociales. En les choisissant, chacun contribue au bien-être de la forêt.

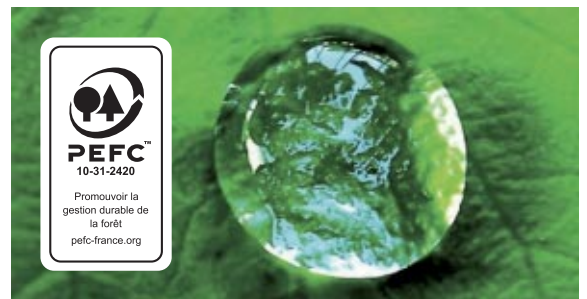

GESTION FORESTIÈRE & SCIERIE

La sélection de nos bois en provenance d'Afrique, d'Amérique du Sud et d'Europe du Nord se fait selon 2 critères majeurs : la qualité naturelle adaptée à une utilisation en zone tropicale, et la garantie d'une exploitation forestière légale, conformément à la réglementation RBUE, et respectueuse de l'environnement et des hommes.

En investissant au Mozambique à travers sa scierie MAZA et la gestion de concessions forestières, FIBRES démontre son attachement à maîtriser l'ensemble de la chaîne logistique dans le respect de la biodiversité.

PROCESS INDUSTRIEL

Pour le bois, comme tous nos produits, la qualité est aussi directement liée aux traitements et à leur stockage.

FIBRES dispose d'un parc machines spécifique pour traiter, préserver et stocker le bois dans les meilleures conditions :

- 4 cellules de séchage à eau chaude avec une basse consommation électrique produite grâce à des panneaux solaires ;
- Seule installation de traitement en autoclave Classe IV certifiée CTB-B+ de l'Océan Indien, avec la capacité de traiter 10 000m³ par an. Proposant aussi un traitement incolore classe 3 pour un usage intérieur ;
- 2 Stations de baguettage pour le séchage et le traitement ;
- Silos de séchage couvert pour les matières premières et les produits finis ;
- Hangars fermés pour le stockage.

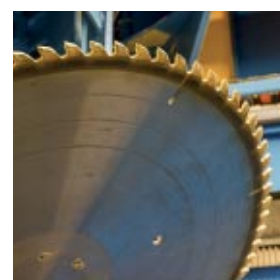

USINAGE & TRANSFORMATION



FIBRES dispose d'ateliers d'usinage de près de 2 000 m², équipé de machines de dernière génération pour transformer vos bois bruts, vos panneaux dérivés ou matériaux annexes en produits finis :

- Les découpes de panneaux
- Les placages de chants
- Les usinages divers sur panneaux
- Les percages et défoncages à commande numérique
- Le taillage de charpentes
- Le rabotage et profilage
- Le montage de façades de placards

HORAIRES D'OUVERTURE

Nous sommes heureux de vous recevoir tout au long de la semaine :

- **Lundi au Jeudi** : 7h00-12h00 / 13h30-16h15
- **Vendredi** : 7h00-12h00 / 13h30-15h00
- **Samedi matin** : 8h00-12h00





ESSENCES DE BOIS

POUR VOS
AMÉNAGEMENTS
INTÉRIEURS



BOIS EXOTIQUES



LES NUANCES D'ESSENCES DE BOIS

Grâce à leurs caractéristiques mécaniques exceptionnelles, les bois exotiques sont particulièrement adaptés aux climats de La Réunion.

Autres qualités non négligeables pour votre confort :
L'absence de résine et les échardes peu nombreuses.

Très denses, entre 600 et 1200Kg/m³, certains bois sont aussi naturellement durables (Classe IV, et classe V pour certaines essences). Autant d'atouts qui garantissent la durabilité de votre investissement.

Tous les bois FIBRES sont séchés de manière à garantir leur stabilité.

C'est donc en toute confiance que vous pouvez choisir parmi les 30 essences que nous proposons FIBRES.



PROVENANCE D'ORIGINE CONTRÔLÉE

Nos bois exotiques sont tous produits par des sociétés inscrites dans une démarche de gestion durable de la ressource forestière. Certaines forêts sont ainsi déjà éco-certifiées et d'autres en passe de le devenir, pour être en conformité avec le Règlement Bois de l'Union Européenne (RBUE) qui vise à l'élimination complète du bois illégal sur le marché européen.

Classes selon la norme NF EN 13501-1			Classement M Exigence
A1	-	-	Incombustible
A2	s1	d0	M0
A2	s1	d1	M1
	s2	d0	
	s3	d1	
B	s1		M1
	s2	d0	
	s3	d1	
C	s1		M2
	s2	d0	
	s3	d1	
D	s1		M3
	s2	d0	M3
	s3	d1	m4 (non gouttant)
Toutes classes autres que E-d2 et F			m4



EUROCLASSES & CLASSEMENT FEU

La réaction au feu d'un matériau exprime son aptitude à s'enflammer, à contribuer au démarrage et à la propagation d'un incendie.

On détermine la réaction au feu des matériaux de construction, produits de décoration, etc... par des essais qui consistent à soumettre les produits à des sollicitations thermiques. On évalue ainsi leur comportement au feu par rapport à des critères de performance qui portent sur leur inflammabilité.

Ce système disparaît petit à petit du fait de la mise en application de la Directive Produit de Construction (DPC) qui impose le marquage CE sur ces produits.

BOIS EXOTIQUES

BIEN CONNAÎTRE LA CLASSE D'EMPLOI

Par classe d'emploi on entend le lien entre la durabilité d'un bois et son utilisation, L'Union Européenne a défini 5 classes d'emploi (norme NF EN 335-1) qui permettent d'évaluer les risques potentiels auxquels le bois peut être exposé.

Les classes d'emplois ne tiennent compte que du risque fongique.

Classes	Utilisations
Classe I	Bois toujours à l'abri des intempéries.
Classe II	Bois toujours à l'abri des intempéries, humidification possible par condensations occasionnelles.
Classe III	Bois soumis à des alternances d'humidité et de sécheresse, sans contact avec le sol et sans piège à eau (ex. bardage abrité).
Classe IV	Bois soumis à des humidifications fréquentes ou permanentes, en contact avec le sol ou susceptibles de piéger l'eau.
Classe V	Bois en contact avec de l'eau de mer.

ESSENCES

Principales utilisations connues à valider par une mise en œuvre dans le respect des règles de l'art.

Remarque importante : certaines utilisations sont mentionnées à titre d'information (utilisation traditionnelles, régionales ou anciennes).

ESSENCES	Utilisations	Menuiserie int.	Parquet	Menuiserie Ext.	Caillebotis	Lambourde	Charpente	Ossature	Bardage	Champignons	Termites	Densité	Classe d'emploi
BOSSÉ		X	X	X						cl2	classe S	0.63	3
CUMARU		X	X	X	X					cl1	classe D	1.07	4
DIBÉTOU		X	X							cl3/4	classe S	0.53	2
DOUKA		X	X	X	X	X	X	X	X	cl1	classe D	0.69	4/5
IPÉ			X	X	X					cl1	classe D	1.04	4/5
IROKO		X	X	X			X			cl1/2	classe D	0.64	3
ITAUBA		X	X	X	X					cl1	classe D	0.86	4/5
KOSIPO		X	X							cl2/3	classe M	0.69	2
KOTIBÉ		X	X							cl3	classe M	0.76	2
LIMBALI		X	X	X						cl2	classe M	0.81	3
MAÇARANDUBA		X	X	X	X					cl1	classe D	1.10	4/5
MOABI		X	X	X	X	X	X	X	X	cl1	classe D	0.87	4/5
MOVINGUI		X	X	X						cl3	classe M	0.73	2
MUIRACATIARA		X	X	X	X	X				cl1	classe D	0.80	4
MUKULUNGU		X	X	X	X	X	X	X	X	cl1	classe D	0.94	4
NIOVÉ		X	X	X		X				cl1	classe D	0.88	4
PADOUK			X	X	X	X		X	X	cl1	classe D	0.79	4
SAPELLI		X	X	X						cl3	classe M	0.87	2
SOHIHY		X	X	X						cl1	classe D	0.94	4
TALI		X	X	X	X	X		X	X	cl1	classe D	0.91	4
TATAJUBA		X	X	X	X		X	X		cl1	classe D	0.80	4/5

Champignons : **cl1** très durable / **cl2** durable / **cl3** moyennement durable / **cl4** non durable

Termites : **D** durable / **M** moyennement durable / **S** sensible

BOIS EXOTIQUES

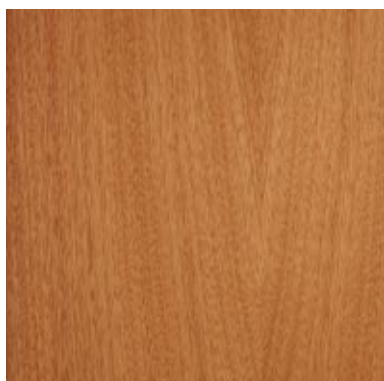

BOSSÉ - Guarea cedrata



- **Aspect** : couleur brun à rosé ; fil droit à contre fil léger ; grain fin à moyen ; maillure fine.
- **Utilisations** : menuiseries intérieures / extérieures ; meubles ; agencements intérieurs ; lambris ; parquets, placages.
- **Assemblages** : bonne tenue au clouage et au vissage ; collage correct. Le collage peut parfois présenter des difficultés à cause des exsudations de résine.
- **Notes** : un bouche-pores est conseillé afin d'obtenir une meilleure finition. Les exsudations de résine peuvent gêner dans certains emplois. Ne pas utiliser en surface horizontale, exemple caillebotis.

Sections avivés

27 / 40	toutes largeurs
60 / 80	toutes largeurs



CUMARU - Dipteryx Coumarouna



- **Aspect** : varie de brun jaune à brun rougeâtre avec de fines veines sombres ; contrefil ; grain moyen.
- **Utilisations** : terrasse, parquet (lourd ou industriel), menuiserie intérieure et extérieure.

Sections*

Principalement 21 x 100

*Caillebotis lisse 2 faces avec 4 petits arrondis

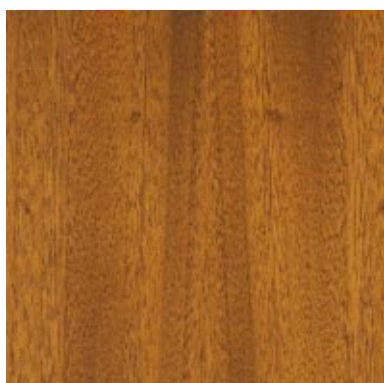

DIBÉTOU - Iroko trichilioides



- **Aspect** : couleur brun gris à brun jaunâtre, parfois veiné de sombre ; contre-fil léger ; grain fin à moyen ; maillure fine ; aspect rubané sur quartier, dépôts noirs dans les pores.
- **Utilisations** : meuble et ébénisterie ; placage tranché pour décoration ; menuiserie intérieure, tournerie ; bois de déroulage pour faces de contreplaqués.
- **Assemblages** : quelques risques de fentes en bout. Bonne tenue au clouage et au vissage ; collage correct.
- **Notes** : bois à ne pas confondre avec le noyer, seules leurs couleurs sont semblables.

Sections avivés

27 / 40	toutes largeurs
60 / 80	toutes largeurs

BOIS EXOTIQUES



DOUKA - Tieghemella heckelii



• **Aspect** : couleur brun à rosâtre à brun rouge foncé (le DOUKA du Gabon est plutôt rouge clair) ; fil droit ou contre-fil léger ; grain fin à moyen ; maillure fine ; forte similarité avec le MOABI.

• **Utilisations** : convient parfaitement en utilisation caillebotis, clôture, bardage, pergola et tasseau ; meuble et ébénisterie ; placage tranché pour décoration ; menuiserie intérieure et extérieure ; tournerie.

• **Assemblages** : bonne tenue au clouage et au vissage, avant-trous nécessaires. Collage correct demandant du soin (bois dense).

Sections avivés

27 / 40	toutes largeurs
50 / 60 / 80	toutes largeurs

En raison d'un taux de silice élevé, cette essence couvre naturellement la classe de risque biologique 5 (utilisation en milieu marin ou eau saumâtre)

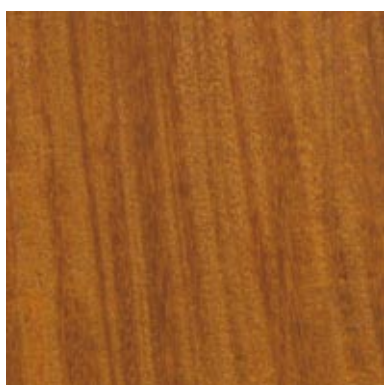

IPÉ - Handroenthus



• **Aspect** : couleur bois brun jaunâtre à brun olive sombre, parfois finement veiné.

• **Utilisations** : deck, parquet, menuiserie intérieure et extérieure.

En raison de sa forte densité et de sa dureté, cette essence couvre naturellement la classe de risque biologique 5 (utilisation en milieu marin ou eau saumâtre)

Sections*

21 x 95 / 21 x 120 / 21 x 145

Autres sections possibles sur commande spéciale (charpente, lambourdes, habillage façade)

*Caillebotis lisse 2 faces avec 4 petits arrondis



IROKO - Milicia excelsa



• **Aspect** : couleur brun jaune à brun foncé (très variable) ; contrefil léger ; grain moyen ; maillure fine.

• **Utilisations** : menuiserie intérieure et extérieure, agencement intérieur, placages tranchés, ébénisterie, escaliers, charpentes, parquet usage, tournerie.

• **Notes** : bouche-pores conseillé. Parfois réfractaire aux produits de finition : il contient un composé phénolique non saturé, la chlorophorine, qui est un anti-oxydant énergétique. On doit donc utiliser des peintures ou des vernis ne contenant pas d'huile siccativante libre, c'est-à-dire des peintures ou des vernis à base de résines synthétiques telles que les peintures vinyliques ou les vernis polyuréthanes qui peuvent également servir de couche d'impression

Sections avivés

27 / 40	toutes largeurs
60 / 80	toutes largeurs

BOIS EXOTIQUES

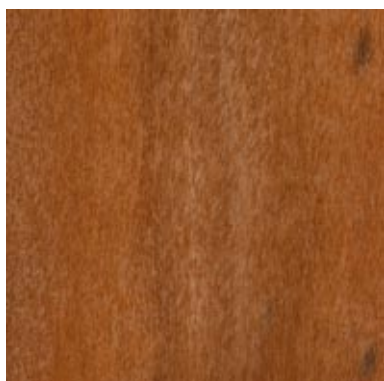

ITAUBA - Mezilaurus itauba



- **Aspect** : couleur brun et doré. Le grain du bois est fin et le fil est droit.
- **Utilisations** : aménagement extérieur de l'habitat. Il est fréquent de le retrouver en lame de terrasse, en margelle et même à l'intérieur en parquet.
- **Assemblages** : privilégier une fixation vissée soit avec des vis traditionnelles ou bien avec les systèmes invisibles vissés comme NÖVLEK.

Sections*

Principalement 21 x 105

*Caillebotis lisse 2 faces avec 4 petits arrondis

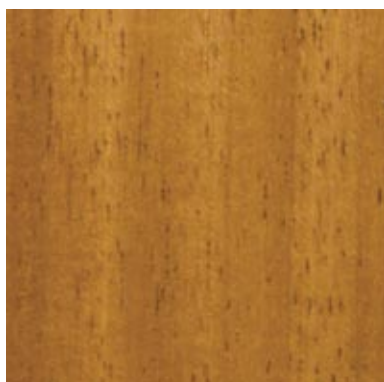

KOSIPO - Entandrophragma candollei



- **Aspect** : couleur brun à brun violacé sombre ; contrefil léger ; grain moyen ; mailure fine ; aspect rubané ; grains d'orge moins fréquent que sur le sapelli.
- **Utilisations** : exclusivement en intérieur en milieu tropical ; agencement, mobilier, escalier et plancher faible passage ; succédané du sapelli.
- **Notes** : parfois la présence de résine peut gêner l'adhérence des produits de finition. Le ponçage demande du soin. Bouche-pores nécessaire pour un bon fini.

Sections avivés

27 / 40 toutes largeurs

60 / 80 toutes largeurs



KOTIBÉ - Nesogordonia papaverifera



- **Aspect** : rose pâle à brun rougeâtre. Aspect rubané et moiré sur quartier. Parfois présence de très petits nœuds.
- **Utilisations** : menuiserie intérieure, parquet, ameublement, escalier.
- **Assemblages** : des avant-trous sont parfois nécessaires. Le collage demande du soin : le bois peut se tâcher.
- **Notes** : selon les utilisations, certaines variations de couleur peuvent être un inconvénient.

Sections

27 / 40 toutes largeurs

60 / 80 toutes largeurs

BOIS EXOTIQUES



LIMBALI – Gilbertiodendron dewevrei



- **Aspect** : couleur brun rouge avec des nuances verdâtres ou cuivrées.
- **Utilisations** : menuiserie extérieure lourde, parquet lourd trafic, fond de wagon et camion.
- **Assemblages** : bonne tenue au clouage et au vissage ; avant trous nécessaires. Collage correct (intérieur seulement).

Sections avivés	
27 / 40	toutes largeurs
50 / 60 / 80	toutes largeurs



MAÇARANDUBA – Manilkara Bidentata



- **Aspect** : brun rouge sombre nuancé de violacé ; fil droit ; grain fin.
- **Utilisations** : terrasse, parquet (lourd ou industriel), menuiserie intérieure et extérieure.

Sections*
Principalement 21 x 105

*Caillebotis lisse 2 faces avec 4 petits arrondis

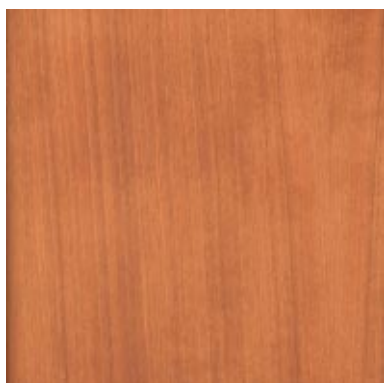

MOABI – Baillonella toxisperma



- **Aspect** : couleur brun rosé à brun rouge plus ou moins foncé et finement veiné.
- **Utilisations** : menuiserie extérieure lourde, parquet lourd trafic, fond de wagon et camion.
- **Assemblages** : tend à se fendre au clouage. Le collage demande du soin (bois dense).

Sections avivés	
27 / 40	toutes largeurs
50 / 60 / 80	toutes largeurs

BOIS EXOTIQUES



MOVINGUI - *Distemonanthus benthamianus*



- **Aspect** : couleur jaune citron à brun jaune ; fil droit ; grain fin ; maillure moyenne ; grosses veines de résine.
- **Utilisations** : menuiserie extérieure ; parquets à usage courant ; ébénisterie massive ; placages tranchés pour décoration et ébénisterie ; construction navale (ponts) ; aménagements intérieurs ; tournerie et escaliers.
- **Assemblages** : bonne tenue au clouage et au vissage. Avant-trous recommandés surtout pour des clous de gros diamètres en raison des risques de fentes. Collage correct.
- **Notes** : le MOVINGUI contient de l'extrait jaune hydrosoluble qui peut tâcher par délavage les éléments en contact avec le bois. Généralement jaune le bois peut parfois prendre des teintes marrons.

Sections avivés	
27 / 40	toutes largeurs
50 / 60 / 80	toutes largeurs

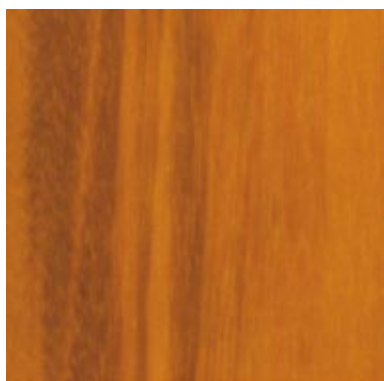

MUIRACATIARA - *Astronium balansae*



- **Aspect** : brun foncé avec des veines noires très irrégulièrement espacées.
- **Utilisations** : deck, parquet, menuiserie intérieure et extérieure.
- **Assemblages** : bonne tenue au vissage, avant-trous nécessaires, collage difficile.

Caillebotis lisse 2 faces avec 4 petits arrondis
19 x 90
21 x 105 (principalement)
21 x 100 / 21 x 120 (stock irrégulier)



MUKULUNGU - *Autranella congolensis*



- **Aspect** : Forte similarité avec le Moabi, couleur rougeâtre/rouge brun. Ce bois a des veines foncées et une brillance presque soyeuse.
- **Utilisations** : c'est un bois dur et lourd, mais facile à mettre en place. De ce fait, il convient pour les terrasses solides. Par leur densité, ces lames de terrasse sont résistantes à l'humidité, ce qui fait qu'elles sont moins lisses et plus stables. Ce bois est aussi bien utilisé pour des meubles ou des clôtures.
- **Assemblages** : bonne tenue au vissage, avant-trous nécessaires.

Caillebotis lisse 2 faces avec 4 petits arrondis
21/120

Labourdes et tasseaux
40 x 80 / 100 / 120
40 x 40 / 22 x 40 / 30 x 50 raboté

BOIS EXOTIQUES



NIOVÉ - *Staudtia kamerunensis*



- **Aspect** : couleur brun jaune à brun rougeâtre plus ou moins veiné ; fil droit ; grain fin ; maillure moyenne ; grosses veines de résine.
- **Utilisations** : parquets à usage courant, ébénisterie massive, placages tranchés pour décoration et ébénisterie, aménagement intérieur, tournerie, escaliers.
- **Assemblages** : bonne tenue au clouage et au vissage. Collage correct.
- **Notes** : le bois présente différentes couleurs, il est donc recommandé de décolorer la surface pour certaines utilisations. Le NIOVÉ contient de l'extrait rougeâtre hydrosoluble qui peut tâcher par délavage les éléments en contact avec le bois. Sensible à la fissuration en exposition directe au soleil.

Sections

27 x 150 / 27 x 180



PADOUK - *Pterocarpus soyauxii*



- **Aspect** : couleur rouge vif, devient brun à la lumière ; fil droit ; contre-fil léger ; grain moyen.
- **Utilisations** : caillebotis, menuiserie intérieure décorative, parquets à usage courant. Disponible usiné en deck et à usiner sur commande.
- **Assemblages** : bonne tenue au clouage et au vissage. Avant-trous nécessaires en raison des risques de fentes en particulier dans les petites dimensions. Collage correct demandant du soin (bois dense).

Sections caillebotis

21 x 120 / 20 x 115 (fin de stock)

Sections avivés

27 / 40 / 60 / 80 : largeurs fixes (fin de stock)



SAPELLI - *Entandrophragma cylindricum*



- **Aspect** : couleur brun rosâtre à brun rouge cuivré. Présence possible de grains d'orge et de roulures ; fil contre-fil léger ; grain fin à moyen ; maillure fine.
- **Utilisations** : placages tranchés pour décoration et ébénisterie, menuiserie intérieure, agencement intérieur et lambris, contreplaqués, ébénisterie massive et escalier, décoration en construction navale, parquet à faible passage. ASSEMBLAGES : Bonne tenue au clouage et au vissage. Collage correct.
- **Assemblages** : bonne tenue au clouage et au vissage. Collage correct.
- **Notes** : contre-fil léger et régulier : apprécié en tranchage. Contre-fil important : gênant pour certains usages.

Sections avivés

27 / 40

60 / 80

BOIS EXOTIQUES

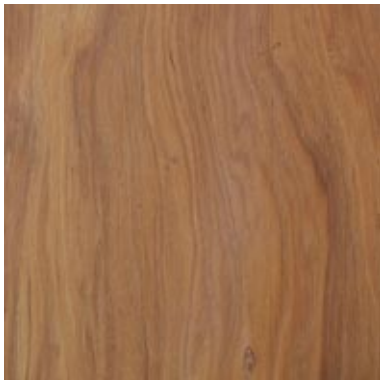

SOHIHY – Adina microcephalla



- **Aspect** : couleur brun clair à foncé avec d'importantes nuances de couleur dans une même lame ; grain très fin.
- **Utilisations** : caillebotis, menuiserie extérieure, menuiserie intérieure, agencement intérieur et lambris, ébénisterie massive et escalier, parquet.
- **Assemblages** : bonne tenue au clouage et au vissage.
- **Notes** : bois gras avec ressemblance au teck.

Sections avivés

27 x 130 / 160 / 220 / 45x220

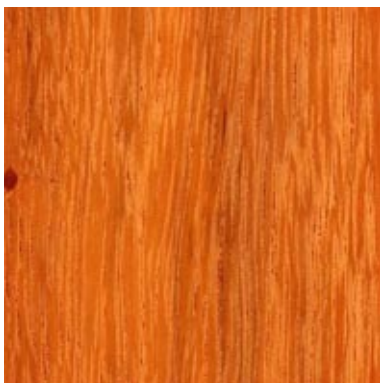

TALI – Erythrophleum suaveolens



- **Aspect** : brun jaune orangé à brun rougeâtre.
- **Utilisations** : caillebotis, traverses, charpente lourde, travaux hydrauliques (en eau douce), poteaux, piquets.

Sections caillebotis

21 x 90 / 120 / 145

Lambourdes

35 x 55 / 60

40 x 80 / 100



TATAJUBA – Bayassa Guianensis



- **Aspect** : couleur brun jaune.
- **Utilisations** : caillebotis, parquets, menuiseries intérieures et extérieures.

Caillebotis lisse 2 faces avec 4 petits arrondis

21 x 105 (principalement)

21 x 95 (stock limité)

BOIS FEUILLUS TEMPÉRÉS

Réservés à l'utilisation en intérieur, les bois feuillus tempérés ont une **bonne tenue** au **clouage** et au **vissage**.

Conseil : Avant-trous nécessaires en raison des risques de fentes en particulier dans les petites dimensions. Collage correct.

ESSENCES

ESSENCES	Utilisations	Menuiserie Ext.	Caillébois	Charpente	Dissature	Menuiserie int.	Parquet	Champignons	Termites	Densité	Classe d'emploi
CHÊNE EUROPE						X	X	cl2	classe M	0.74	2
HÊTRE						X	X	cl5	classe S	0.71	2
FRÊNE						X	X	cl5	classe S	0.68	1
ERABLE SYCOMORE						X	X	cl5	classe S	0.64	1

Champignons : cl1 très durable / cl2 durable / cl3 moyennement durable / cl4 non durable

Imprégnabilité : 1 très imprégnable / 2 imprégnable / 3 peu imprégnable / 4 non imprégnable

Termites : D durable / M moyennement durable / S sensible

CHÊNE EUROPE

Quercus



Sections avivés toutes largeurs
27
40
50
65
80

HÊTRE

Fagus Sylvatica



Sections avivés toutes largeurs
24
35
49
60
75

FRÊNE

Fraxinus americana



Sections avivés toutes largeurs
27
40

ERABLE SYCOMORE

Acer pseudoplatanus



Sections avivés toutes largeurs
27
40
55



NOTES

A series of horizontal dashed lines for writing notes.



BOIS MASSIF

MENUISERIE INTÉRIEURE



PRODUIT
LOCALE-
MENT

8 ESSENCES DE BOIS EXOTIQUES

en provenance d'Afrique **usinées pour vos agencements intérieur**



DIBETOU



IROKO



KOSIPO

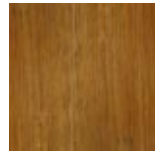

LIMBALI

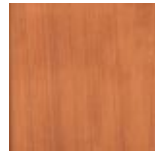

MOABI



MOVINGUI

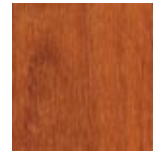

MUKULUNGU

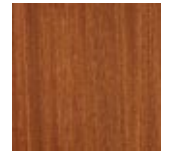

SAPELLI

MARCHES ESCALIERS BOIS EXOTIQUE

Essences possibles : BOSSE, DIBETOU, LIMBALI et MOVINGUI.

Dimensions

30 x 280 x 1000 / 1100

50 x 280 x 1000*

*Disponible exclusivement en BOSSE et DIBETOU.

Toutes nos marches sont collées avec une colle d4 (utilisation extérieure), vigilance à la classe d'emploi de l'essence concernée pour une utilisation en extérieur.



POTEAU BOIS EXOTIQUE

Essence possible : MOABI.

Dimensions

70 x 70 x TL

PLINTHES BOIS EXOTIQUE

Essences possibles :

IROKO, MOABI, MOVINGUI, MUKULUNGU et LIMBALI

Dimensions

18 x 80 x TL



MAIN COURANTE BOIS EXOTIQUE

Essences possibles : DOUKA, MOABI, MUKULUNGU, DOUKA et MOABI.

Dimensions

30 x 90 / 120 x TL

RONDIN POUR MAIN COURANTE BOIS EXOTIQUE

Essences possibles : DOUKA et MOABI.

Dimensions

30 x 90 / 120 x TL



PANNEAU LAMELLE BOIS EXOTIQUE

Essences possibles : DIBETOU, IROKO, LIMBALI et MOVINGUI.

Dimensions

20 x 400 x 2000

30 x 650 x 2400 / 2500 / 3000

19 x 1220 x 2440

32 x 1120 x 3000

Tous nos panneaux lamellés sont collés avec une colle d4 (utilisation extérieure), vigilance à la classe d'emploi de l'essence concernée pour une utilisation en extérieur.

Dimensions Chêne Europe

20 x 1000 x 1700

20 x 1220 x 2600 / 2700

30 x 650 x 2840

42 x 1220 x 2700

D'autres essences et dimensions sont possibles.
Vous pouvez également nous consulter pour commandes spéciales.



PARQUETS

CONTRE COLLÉ & MASSIF



PARQUETS MASSIFS CONTRECOLLÉS



BOEN

BOEN est aujourd'hui un des leaders mondiaux de parquets finis.

D'origine norvégienne, les produits BOEN ne sont aujourd'hui distribués que par le biais de « filières bois ». FIBRES a sélectionné pour vous 5 essences, mais peut vous proposer une plus large gamme sur commande.

- Une gamme très complète de finitions (vernis, vernis mat, huile UV, huile naturelle, massifs et Alamo, ou brute) ;
- Deux systèmes de fixation au choix (rainure languette avec colle ou par clic) ;
- Une couche d'usure de 3.6 mm revêtue de 7 couches de vernis pour les produits destinés à un usage privé ;
- Le système **ConneXProcess** pour un raccordement de lames quasiment invisibles ;
- Une garantie de durabilité en usage privé et dans le cadre d'une utilisation domestique normale ;
- Des produits éligibles aux normes HQE, certifiés FSC® et labellisés BLUE ANGEL.



PARQUET CLIC LIVE MAT 3 frises
COLIS DE 6 LAMES
Dim. 13.2 x 215 x 2200

Chêne Final

Chêne Vivace



3 frises

Parquet contrecollé en 3 plis (14 mm épaisseur) peut être installé en pose flottante avec l'obligation d'un film anti termites en dessous.

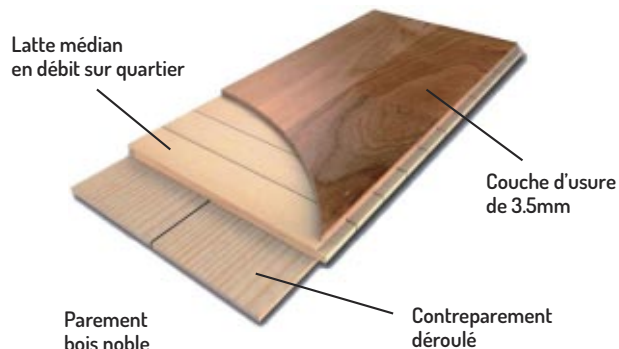

Languette d'assemblage BOEN X-Press

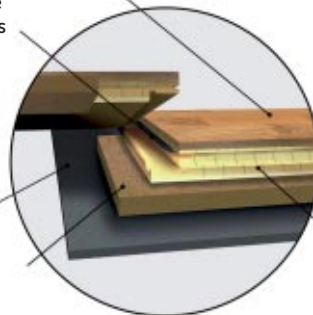

BOEN X-PRESS

ESSENCES SUR COMMANDE



Mono lame



Andante

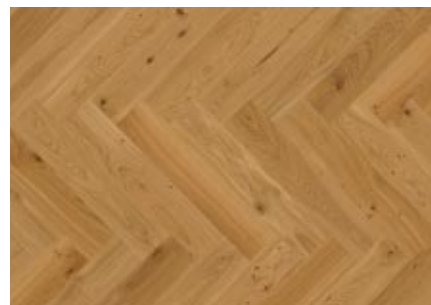

Bâton rompu

autres nuances sur commande

PARQUETS SPORTIFS

Le sol est l'élément le plus important d'une salle de sport, car chaque activité est en lien avec le sol. FIBRES est en mesure de vous proposer des sols sportifs à élasticité surfacique avec du parquet qui conviennent parfaitement aux gymnases, terrains de squash, studios d'aérobic, écoles de danse, centres de fitness... Nos parquets sportifs disposent de la norme sportive européenne et de l'agrément FIBA au plus haut niveau.



BOEN
SPORT

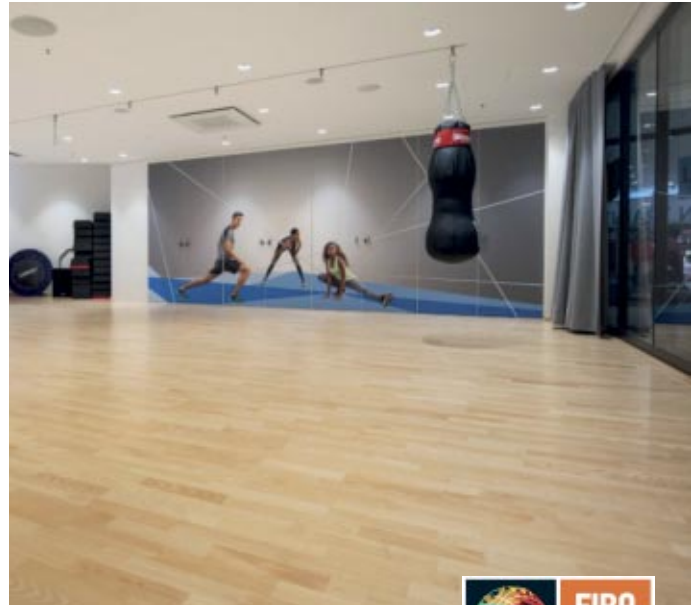
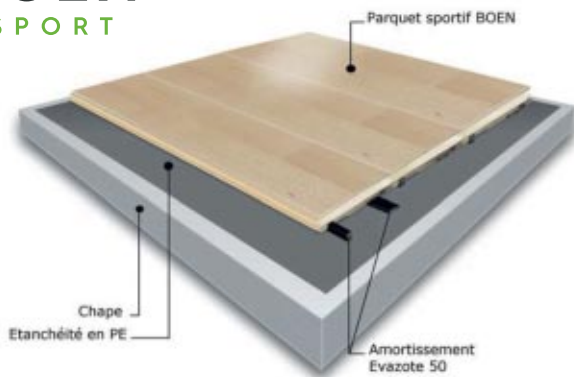

- **Nom** : Boflex Stadium & Actiflex
- **Descriptif** : Parquet sportif à élasticité progressive intégrée
- **Usage** : Tous sols sportifs. Compatible sol chauffant.

PARQUET MASSIF

Sur commande, nous réalisons votre plancher massif avec rainures et languettes, prêt à poser. Différentes finitions disponibles en quincaillerie (application par vos soins).



SOUS-COUCHE ISOLANTE

- **Sous-couche polynorm** : maxima 120 kg/m³
- **Épaisseur** : 2mm
- **Matériau** : PE
- **Densité** : env. 120kg/m³

Dimensions

12,5 x 1ml - Rouleaux : 12,5m²

Sous-couche destinée aux très hautes exigences des pièces à haute fréquentation. Gain en bruit de chocs 21dB(A), résistance thermique 0.033m² K/W.





NOTES

A series of horizontal dashed lines for writing notes.



CUISINES & AGENCEMENT



PANNEAUX M.D.F.

Plaqué **Essence Fine**

Panneau MDF léger de haute qualité plaqué 1 ou 2 faces avec un placage essence fine. Produit non fini destiné à recevoir une finition de type vernis ou autre.

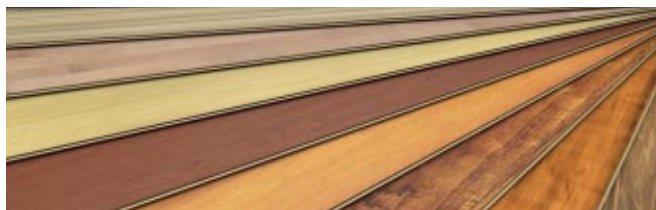

CHÊNE



Dimensions
05 x 1220 x 2440
09 x 1220 x 2440
19 x 1220 x 3050
19 x 1240 x 2500

CHÊNE NATUREL VIVACE



Dimensions
20 x 1240 x 2500

Effet scié ou brossé

DIBETOU



Dimensions
05 x 1220 x 2440
09 x 1220 x 2440
19 x 1240 x 2500

DOUKA



Dimensions
05 x 1220 x 2440
09 x 1220 x 2440
19 x 1220 x 2440
19 x 1240 x 2500

ERABLE



Dimensions
05 x 1220 x 2440
09 x 1220 x 2440
19 x 1240 x 2500

FRÊNE



Dimensions
05 x 1220 x 2440
09 x 1220 x 2440
19 x 1240 x 2500

HÊTRE



Dimensions
19 x 1240 x 2500

IROKO



Dimensions
05 x 1220 x 2440
09 x 1220 x 2440
19 x 1240 x 2500

MOVINGUI



Dimensions
05 x 1220 x 2440
09 x 1220 x 2440
19 x 1240 x 2500

NOYER NOIR D'AMÉRIQUE

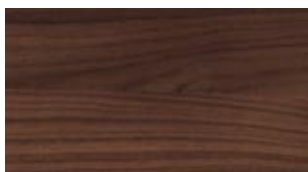

Dimensions
05 x 1220 x 2440
09 x 1220 x 2440
19 x 1240 x 2500

SAPELLI



Dimensions
05 x 1220 x 2440
09 x 1220 x 2440
19 x 1220 x 2440
19 x 1240 x 2500

WENGÉ

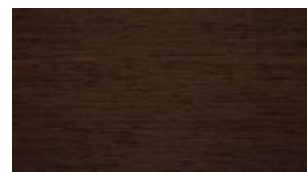

Dimensions
05 x 1220 x 2440
09 x 1220 x 2440
19 x 1220 x 2440
19 x 1240 x 2500

Feuille de placage **Essence Fine**

Dimensions
0.5 x 1240 x 2500
Iroko : 0.5 x 1240 x 3050



Chêne



Iroko

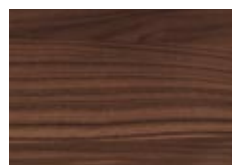

Noyer



Sapelli

BANDE DE CHANTS **BOIS**



M.D.F. **pré-encollés**

24 mm x 06 mm - Nuances :
Sapelli, Chêne, Dibétou, Érable, Frêne
Iroko, Wengé
Movingui

M.D.F. **non-encollés**

Nuances par rouleau :	
24 mm x 06 mm	44 mm x 06 mm
Douka	Chêne
Dibétou	Frêne
Érable	Iroko
Movingui	Noyer
Wengé	Sapelli

LE MULTI-LIGNE **BAUBUCHE**

Les nouveaux panneaux d'intérieurs en bois de feuillus multi ligne, attribut un tout nouveau look au hêtre traditionnellement employé pour la fabrication de meubles. Les placages verticaux donnent aux panneaux une surface à la fois élégante et résistante. Le Baubuche multi ligne se travaille aussi facilement que les panneaux en bois massif.

Les panneaux Baubuche peuvent être traités comme n'importe quel bois feuillu massif ou comme des plaques en bois feuillu et, grâce au motif esthétique des couches de placage, ils sont prédestinés aux applications apparentes. Par ailleurs, les surfaces poncées peuvent parfaitement être traitées par la suite. Par ailleurs, les surfaces poncées se prêtent facilement à toutes les finitions et teintes.

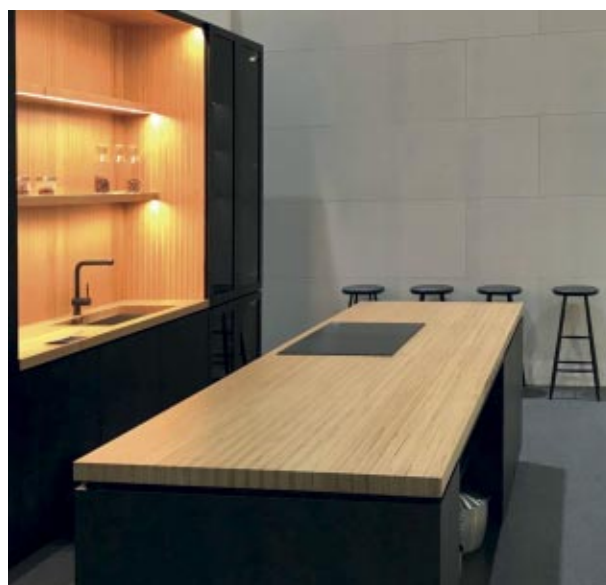
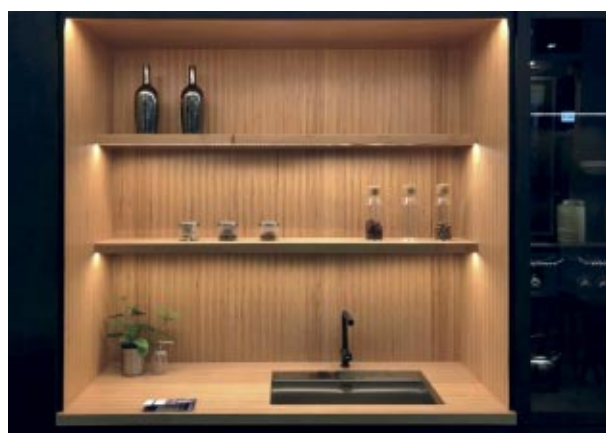

Dimensions utiles
20 x 640 x 3000
35 x 640 x 2250
35 x 640 x 3000
45 x 640 x 3000
45 x 680 x 2250

Chants rouleaux 50 m
24 x 2
43 x 2
55 x 2

PANNEAUX

FENIX^{NTM}



FENIX

Les panneaux d'intérieurs de la gamme FENIX allient beauté et haute technologie pour un rendu tant pratique qu'esthétique. Ces matériaux innovants ont révolutionné le monde du design intérieur.

La surface externe de FENIX se distingue par l'utilisation de résines acryliques de nouvelle génération, durcies et fixées par le procédé de polymérisation par faisceau d'électrons. Avec une faible réflexion de la lumière, la surface est extrêmement opaque, douce au toucher et anti trace de doigts. Les matériaux FENIX sont résistants aux rayures, à l'abrasion, à la chaleur sèche, aux solvants acides et aux actifs ménagers. Elle convient à toutes les applications qu'elles soient verticales ou horizontales.

- Un traitement thermique des micros-rayures superficielles est également possible.

- Des chants d'1mm d'épaisseur sont disponibles dans tous les coloris proposés.

Panneaux compacts

Dim. 10 x 1300 x 3050 mm

Toutes couleurs sauf Beige Arizona

Panneaux stratifiés

Dim. 0.9 x 1300 x 3050 mm

NEW



Rosso Jaipur

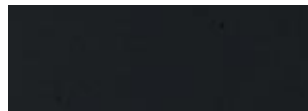

Nero Ingo



Beige Arizona



Bianco Dover



Grigio Bromo

NEW



Verde Comodoro

NEW



Blue Fes

PLUS DE COLORIS
SUR COMMANDE

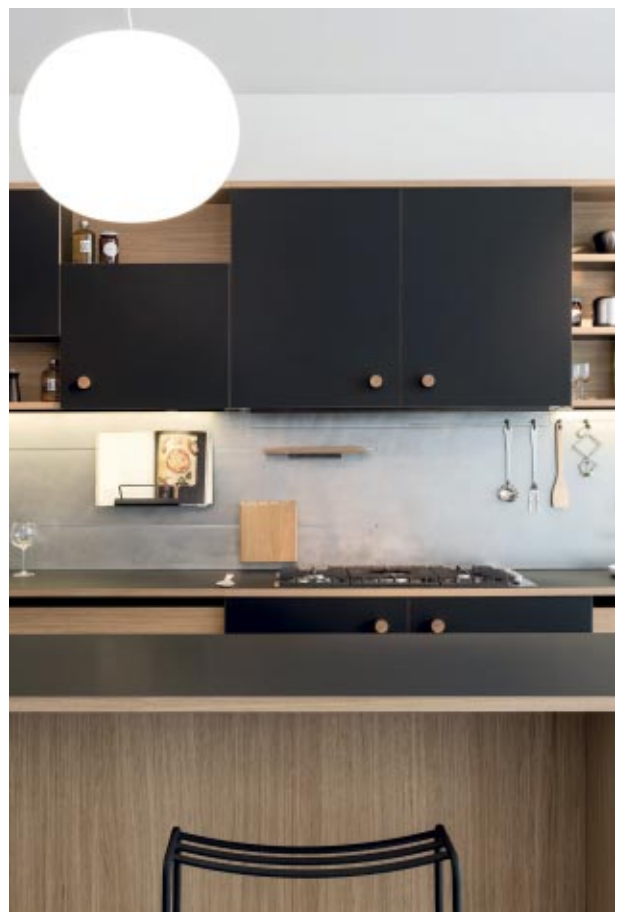

PANNEAUX MURAUX DÉCORATIFS

ClicWall - M.D.F. / Mélaminé / Hydrofuge



ClicWall est un système d'aménagement mural doté d'une âme en MDF hydrofuge et de finitions résistantes en mélamine.

La robuste couche de mélamine **protège la surface des éclaboussures**. Cette couche supérieure est **lavable** et par conséquent très hygiénique. En outre, Clicwall **résiste aux rayures** et s'entretient aisément. De cette manière vous profitez longtemps de votre choix. Il convient donc idéalement aux **lieux à usage intensif** tels que les hôpitaux, les bureaux et les écoles.



Système clipsable - Rainurage invisible

Une pose rapide pour un résultat élégant

Chaque panneau présente une languette d'un côté et une rainure de l'autre ce qui permet de les encliqueter. Le profilé breveté garantit un raccord parfait des panneaux, une pose instantanée et ne nécessite pas de finition supplémentaire. Lors de l'installation, les dépôts de poussière et de saleté sont limités au maximum. Vous créez une nouvelle ambiance dans un espace existant sans interruption longue et fastidieuse de vos activités quotidiennes.



Panneau	Dimensions (H x L x P)
Standard brut	2785 x 618 x 10
Standard net	2785 x 600 x 10

Possibilité de commander en Ignifuge



Nombreuses finitions (profilés, plinthes...)

6 nuances en stock ... et des centaines sur commande !



Pure Concrete light - F989

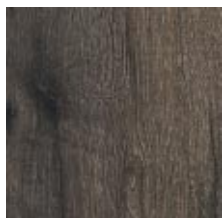

Heritage Oak dark - H439



Rila Oak - H868

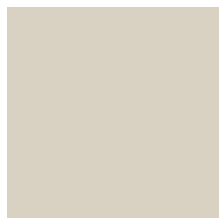

Dune Beige - U127

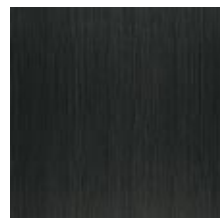

Diamond Black - 0113W06

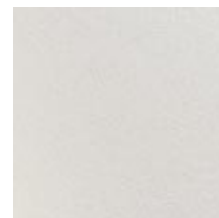

Front White Blanc - 025 CST

ACCESSOIRES PANNEAUX MURAUX

ClicWall - M.D.F. / Mélaminé / Hydrofuge



Clicwall Alu profilé T

Aluminium profilé T pour la finition de clicwall.

Aluminium profilé pour finition de Clicwall. Ce profilé est principalement utilisé pour couvrir les joints de dilatation ou pour installer deux panneaux de Clicwall l'un au-dessus de l'autre.

- Dim. 12 x 10 x 2785 mm



Clicwall Skirting board

Plinthe pour la finition de clicwall. Plinthe décorative pour la finition de Clicwall, disponible en décor assorti avec votre panneau Clicwall. La plinthe est utilisée pour couvrir le joint entre sol et mur.

- Dim. 12 x 80 x 2400 mm
- Dim. 14 x 77 x 2400 mm*

(* Seulement dans le coloris Diamond Black)



Clicwall Flexible profile

Profilé souple pour la finition de Clicwall. Profilé souple décoratif pour la finition de Clicwall, disponible en décor assorti avec votre panneau Clicwall. Ce profilé est principalement utilisé pour décorer les angles entrants et sortants.

Clicwall Alu profilé innercorner

Aluminium profilé d'angle entrant pour finition de Clicwall.

Profilé en aluminium pour la finition du Clicwall. Le profilé est développé pour la finition des angles intérieurs.

- Dim. 16 x 07 x 2785 mm



Clicwall Alu profilé outercorner

Aluminium profilé d'angle sortant pour finition de Clicwall.

Profilé en aluminium pour la finition du Clicwall. Le profilé est développé pour finir les angles extérieurs.

- Dim. 23 x 30 x 2785 mm





PANNEAUX MÉLAMINÉS

Le mélaminé est un panneau à base de bois recouvert à chaud et sous pression d'une feuille de papier imprégnée de mélamine.

PANNEAUX MILIEU SEC

Nuances	Dimensions
Blanc 025CST	08 x 2070 x 2800
Blanc 025CST	10 x 2070 x 2800

7 TYPES DE PANNEAUX SELON LES EXIGENCES DE LA NORME NF EN 312

- **P1** : Panneaux pour usage général utilisés en milieu sec.
- **P2** : Panneaux pour agencements intérieurs, y compris meubles, utilisés en milieu sec.
- **P3** : Panneaux non travaillants utilisés en milieu humide.
- **P4** : Panneaux travaillants utilisés en milieu sec.
- **P5** : Panneaux travaillants utilisés en milieu humide.
- **P6** : Panneaux travaillants sous contrainte élevée utilisés en milieu sec.
- **P7** : Panneaux travaillant sous contrainte élevée utilisés en milieu humide.

FEUILLES DE STRATIFIÉS

Feuilles de stratifiés 7/10^{ème} disponibles dans les couleurs du nuancier 2023 mélaminés et stratifiés.

Dimensions

Ep. 0,7 mm - 1300 x 3050 mm

BANDE DE CHANTS



• PRÉ-ENCOLLÉES MÉLAMINÉES

• NON ENCOLLÉES ABS/PVC (0,8 ou 1 et 2 mm)

• **En stock**
En largeur de **23 et 43 mm**.

• **Sur commande**
En largeur **28 mm**.

• **Nuances**
Disponible dans les couleurs du nuancier "Mélaminés et Stratifiés 2023".

Page suivante >>>

MÉLAMINÉS & STRATIFIÉS NUANCIER 2024

Panneaux mélaminés

- Ep. 10 / 12 / 16 / 19 mm
- Dim. 2 070 x 2 800 mm

Décors stratifiés

- Ep. 0,7 mm
- Dim. 3 050 x 1 300 mm

Légendes

16 mm - fin de stock



10 mm
16 mm
19 mm

Blanc SD
025 W03 (stratifié sur commande)



16 mm
19 mm

Candy red (Carnaval)
U137 CST



10 mm
16 mm
19 mm

Quartz - gris carbone
UD81 CST

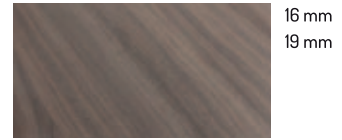

16 mm
19 mm

Dinara Walnut
H582 BST



16 mm
19 mm

Oatmeal beige
OU822



16 mm
19 mm

Silver Blue
OU648

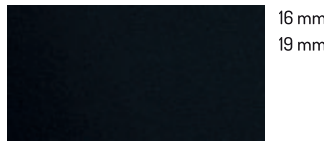

16 mm
19 mm

Elegant Black
00113 CST



16 mm
19 mm

Elegant Black
00113 W03



16 mm
19 mm

Elephant Grey
UD26 CST



16 mm
19 mm

Essential Oak Natural
H852 W03

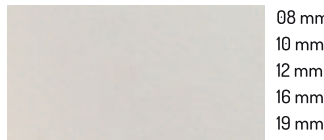

08 mm
10 mm
12 mm
16 mm
19 mm

Front White (Blanc)
025 CST

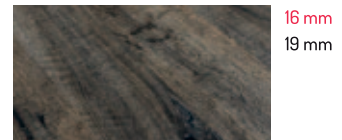

16 mm
19 mm

Heritage Oak Dark
H439 V9A Sync



16 mm
19 mm

Heritage Oak Light
H161 V9A Sync

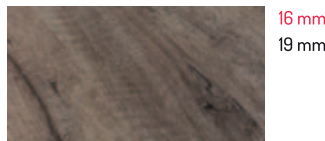

16 mm
19 mm

Heritage Oak Brown
V9A Sync H438



16 mm
19 mm

Industrial Green
OU645 CST



10 mm
16 mm
19 mm

Kivu Wenge
H687 CST

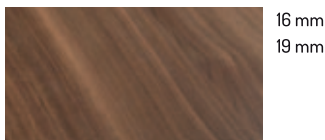

16 mm
19 mm

Lorenzo Walnut Medium Brown
W06 H251



16 mm
19 mm

Lime earth baked
OF256M02



16 mm
19 mm

Minnesota Oak Warm natural
H440 Z5L Sync

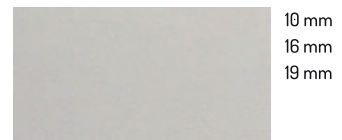

10 mm
16 mm
19 mm

Misty Grey
OU271 CST



16 mm
19 mm

Mokka
U284 CST



16 mm
19 mm

Peacock's Green
U313 BST

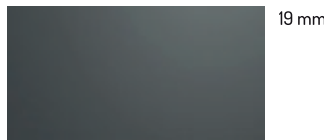

19 mm

Gris Mat
U12290 XT/VV



16 mm
19 mm

Rila Oak
H868 BST



19 mm

Blanc Mat
U11027 XT/VV

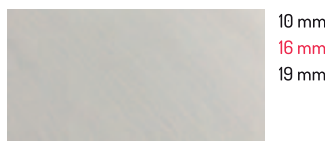

10 mm
16 mm
19 mm

Snowdon Oak
H843 BST



16 mm
19 mm

Teal
U148 CST



10 mm
16 mm
19 mm

White Birch
H720 BST



19 mm

Noir Mat
U12000 XT/VV



16 mm
19 mm

Smoothie green
OU651



16 mm
19 mm

Delano Oak
0H891 BST



16 mm
19 mm

Minesota Oak Chocolat
0H891 Z5L

INDUSTRIES BOIS

FIBRES

VOUS PROPOSE LE MASTER OAK

MÉLAMINÉS & STRATIFIÉS **MASTER OAK**

Panneaux mélaminés

- Ep. 16/ 19 mm
- Dim. 2 070 x 2 800 mm

Décors stratifiés

- Ep. 0,7 mm
- Dim. 3 050 x 1 300 mm



19 mm

Master Oak Double Fumed
H914



19 mm

Master Oak Natural
H913

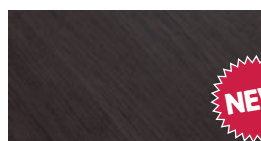

19 mm

Master Oak Brown
H912

16 mm
19 mm

Master Oak Light Natural
OH915

VOUS ÊTES À LA RECHERCHE D'UNE SURFACE BELLE ET PERFORMANTE POUR VOTRE PROCHAIN PROJET ?

LE MASTER OAK EST LA SOLUTION.

Sur certains aspects le Master Oak est plus performant que le chêne véritable. Pourquoi ? Son aspect et le toucher sont indissociables du chêne véritable et il est fabriqué à partir de plus de 90 % de bois recyclé. C'est une alternative abordable au chêne et au placage chêne. Et la cerise sur le gâteau ? Votre surface ne se décolore pas, elle est 3 fois plus résistante aux rayures que le chêne véritable et est facile à nettoyer.

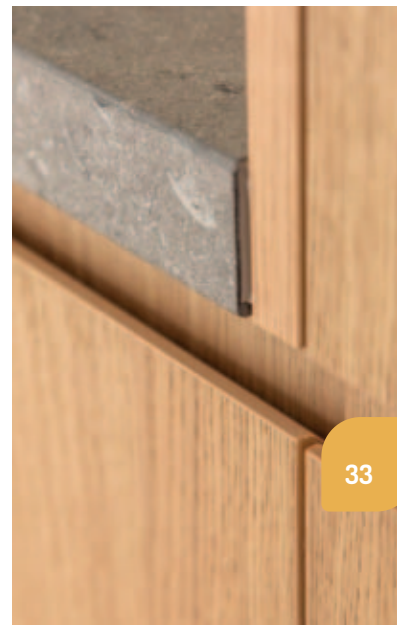
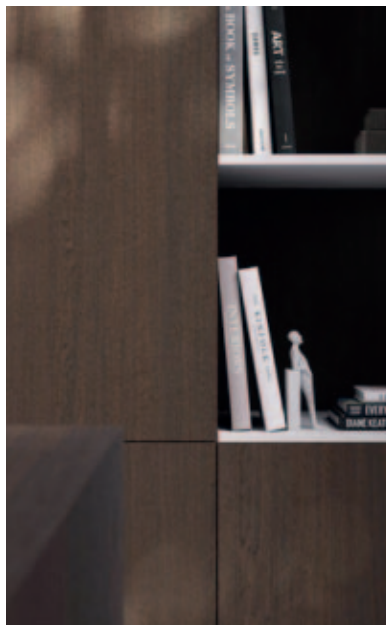



NOTES

A series of horizontal dashed lines for writing notes.

PANNEAUX M.D.F.

M.D.F. : (Medium Density Fiberboard) est un panneau de fibres à moyenne densité. Connu aussi sous le nom de medium, ce panneau dit «de process» est fabriqué à partir de fibres de bois et d'un liant synthétique.



M.D.F. HYDROPURE

M1 - Hydrofuge  

Dimensions
12 x 1220 x 2440
19 x 1220 x 2440

M.D.F. FIRAX M1

M1 

Dimensions
12 x 1220 x 2440
19 x 1220 x 2440

M.D.F. CE V313

Hydrofuge 

Dimensions
10 x 2070 x 2800
16 x 2070 x 2800
19 x 2070 x 2800
22 x 2070 x 2800
30 x 2070 x 2800

M.D.F. STANDARD

Dimensions
04 x 1220 x 2440
08 x 1220 x 2440
06 x 2030 x 2440
08 x 2030 x 2440
10 x 2030 x 2440
12 x 2030 x 2440
15 x 2030 x 2440
18 x 2030 x 2440
30 x 2030 x 2440

M.D.F. FIBRALUX

Hydrofuge 

Panneau MDF léger de haute qualité hydrofuge, destiné à un usage en milieu humide en tant que composant non structurel.

Dimensions
09 x 1220 x 2440
12 x 1220 x 2440
12 x 1220 x 3050
12 x 2030 x 2440
16 x 1220 x 2440
16 x 1220 x 3050
16 x 2070 x 2800
18 x 1220 x 3050
19 x 1220 x 2440
19 x 1220 x 3050
19 x 2070 x 2800
22 x 1220 x 2440
30 x 1220 x 2440
30 x 1220 x 3050

M.D.F. FIBRABEL MR PRIME

Hydrofuge 

Panneau MDF avec couche de primer, non structurel et très résistant à l'humidité pour traitement industriel et utilisation en intérieur, prêt à peindre.

Dimensions
18 x 1220 x 2440/3050

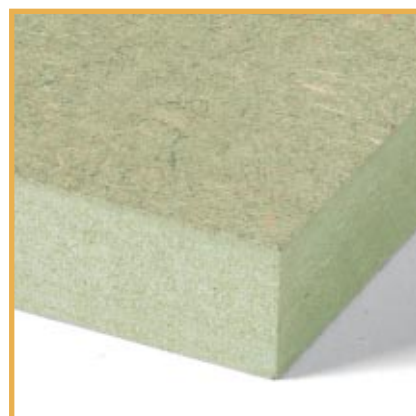

PANNEAUX M.D.F. Teinté dans la masse et hydrofuge



Dimensions
9 x 1220 x 2440
16 x 1220 x 2440
19 x 1220 x 2440*

*Disponible uniquement en Rhino

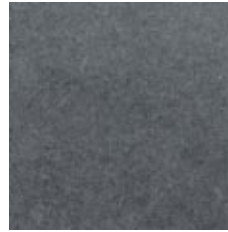

Rhino



Noir

Le MDF Colorline a une couleur naturelle et, en ajoutant des colorants organiques, on obtient un panneau teinté dans la masse. Produit non fini destiné à recevoir une finition de type vernis ou autre.

PLANS DE TRAVAIL STRATIFIÉS hydrofuge



Plans de travail
hydro mélaminés

Plans pour îlots centraux
hydro mélaminés

Dimensions
38.8 x 650 x 4100

Dimensions
38.8 x 1300 x 4100

Dispo : Gris Clair / Noir Volcan / Flamed Wood / Lindberg Oak / Loftec



Flamed Wood R20351



Gris Clair U12188



Lindberg Oak R20021

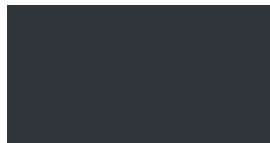

Noir Volcan U12000



Nero Portoro S63028



Pale Lancelot Oak R20027



Blanc Cristal U11026

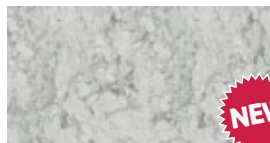

Marbre de Carrare S63009



Loftec F76001



PLUS DE COULEURS
SUR COMMANDE



PANNEAUX M.D.F. HYDROFUGE

Plaqués Acrylique - Haute Brilliance

Ces panneaux sont coextrudé ABS/PMMA en feuille avec une couche acrylique résistante aux rayures. Les feuilles à haute brillance sont fournies avec un film de protection polyéthylène.

Résistants à l'eau et d'un aspect « haute brillance », ces panneaux sont particulièrement recommandés pour l'agencement des cuisines et salles de bains.

Épaisseur	Dimensions
18 mm	1300 x 2800



Les PLUS

- Résistance à l'eau
- Résistance aux rayures

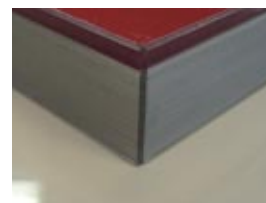

5 NUANCES EN STOCK

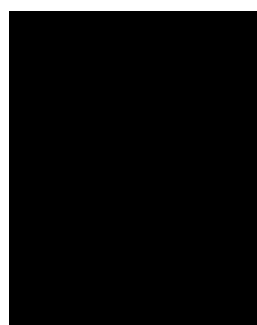

Black noir 8421

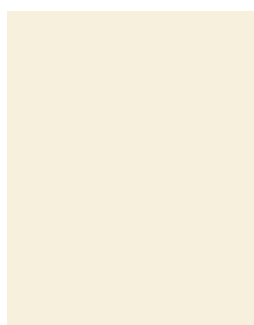

Beige 7498

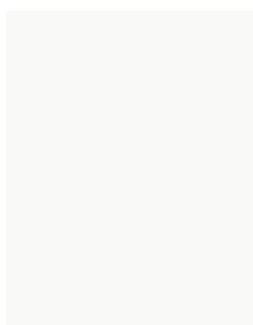

Polar white 1982

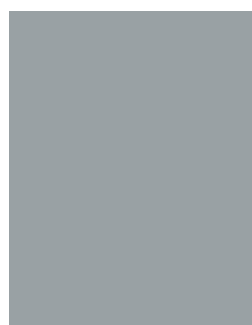

Silver metallic 85385



Gris foncé 85382





PIERRE ACRYLIQUE

La **Pierre Acrylique** est fabriquée avec un mélange unique de résines 100% acryliques et des matériaux naturels, de sorte que les feuilles puissent être coupées, façonnées et formées dans une variété illimitée de conceptions. Votre design ne doit être limité que par votre imagination.

Contrairement aux autres matériaux de revêtement, l'ensemble du matériau constituant les plaques est non poreux et solide. Ces propriétés font que presque aucun entretien et réparation n'est nécessaire. Avec un entretien régulier à l'aide d'un chiffon humide, la plaque conserve sa beauté d'origine pendant des années. Elle peut être aussi réparée et restaurée dans ses conditions d'origine.



DIMENSIONS



Nuancier HANEX	Dimensions
N-White -S008 uniquement	06 x 760 x 2490
Plus de 30 nuances	12 x 760 x 3680



Les PLUS

- Non poreux = hygiène
- Résistance à la chaleur
- Résistance à l'eau chaude
- Résistance aux intempéries
- Résistance aux ultraviolets
- Transformation facile



COLLES A LA COULEUR DU PANNEAU ET FINITIONS

Rendez-vous dans le **Libre Service Quincaillerie** de FIBRES.

Vous y trouverez aussi tous les produits, l'outillage et l'équipement dont vous avez besoin pour assurer la pérennité de vos installations.



NUANCIER HANEX

SOLO



IVORY
S004

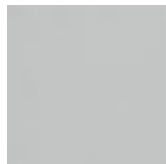

GREY
S006



N-WHITE
S008

DUO

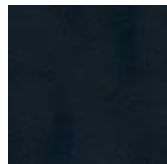

BLACKHILL
D015



MARRONNIER
D027

MAGIC



BLACK
M007

TRIO



ELEGANCE
T012



PURE ARTIC
T021



CHESTNUT
T025

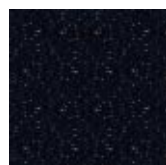

BLACKGLASS
T041

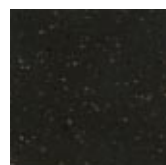

COOPER BLACK
B-040

THERAPY

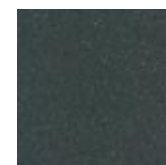

YURI GREY
RE-05

STRATUM

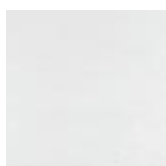

CLARA
ST-101 12 760 3680



NUBLADO
ST-103 12 760 3680

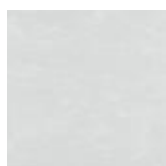

ARDOSIA
ST-104 12 760 3680



MACASSAR
BL-209



OSLO WHITE
B-012



HELSINKI
B-031



ARIES
GL-002

BRIONNE

VASQUES



Gammes	Références	Dim. intérieures	Coloris
Vasque	VB 4515 I/W	400 x 400 x 150	S-008 Ivoire/White
Vasque	VB 4615 I/W	410 x 330 x 150	S-008 Ivoire/White
Vasque	VB 5615 I/W	515 x 362 x 150	S-008 Ivoire/White

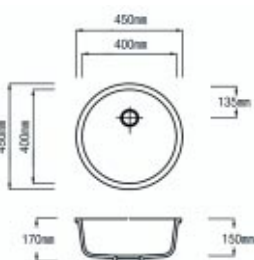

VB 4515 I/W

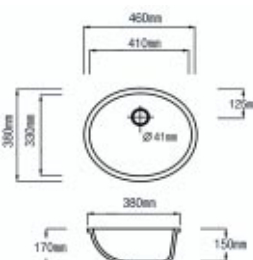

VB 4615 I/W

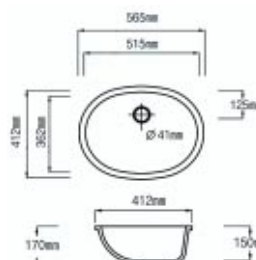

VB 5615 I/W

ÉVIERS

Désignation Type / Usage



Gammes	Références	Dim. intérieures	Coloris
Evier double	DB 8023 I/W	750 x 430 x 230	S-008 Ivoire/White
Evier double	DB 8819 I/W	830 x 430 x 190	S-008 Ivoire/White

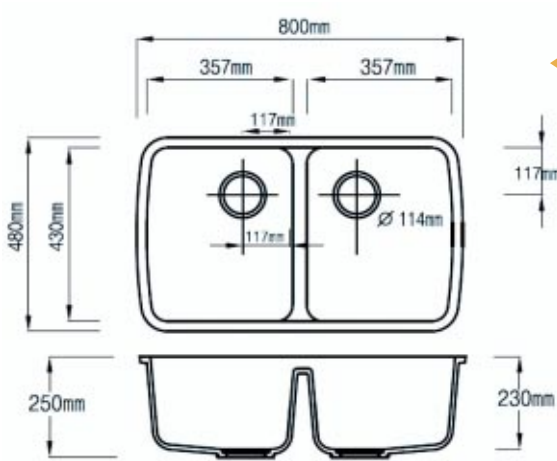

DB 8023

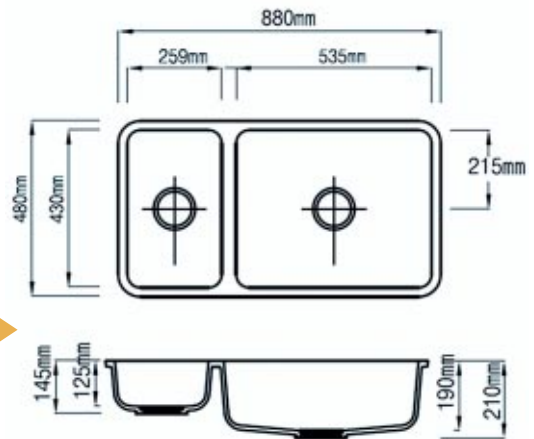

DB 8819

CUVES

Gammes	Références	Dim. intérieures	Coloris
Cuve	SB 3112 I/W	260 x 360 x 120	S-008 Ivoire/White
Cuve	SB 4520 I/W	400 x 400 x 205	S-008 Ivoire/White
Cuve	SB 6019 I/W	550 x 432 x 190	S-008 Ivoire/White
Cuve	SB 7820 I/W	780 x 490 x 220	S-008 Ivoire/White

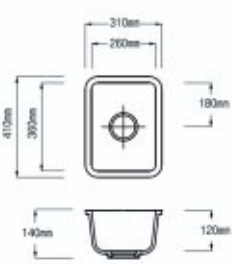
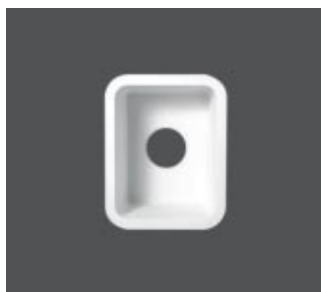

SB 3112

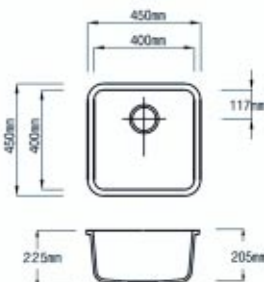
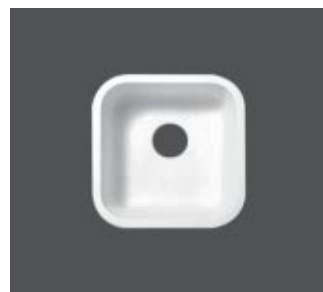

SB 4520

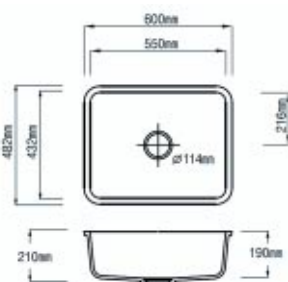

SB 6019

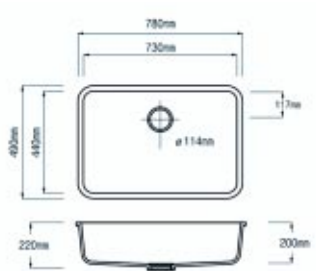

SB 7820



CUVES INOX ET FRADURA

FRANKE

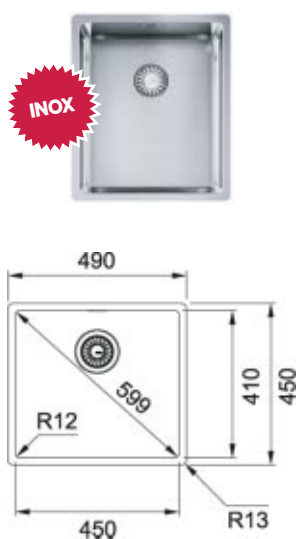

BXX110-45

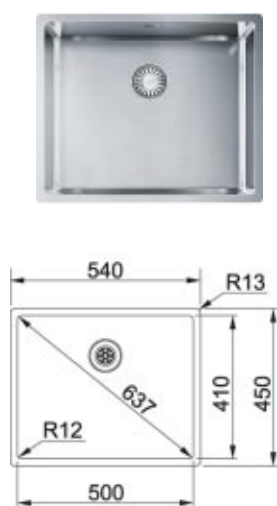

BXX110-50



DMD610-44

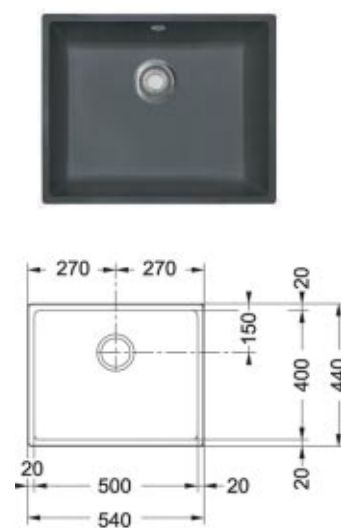

DMD610-54

PONÇAGE & FINITIONS

Désignation	Type / Usage	Conditionnement
Disque CATALFER	Genius 2 - Finition Standard	36 pièces
Disque CATALFER	Genius 3 - Finition Semi-Brill.	36 pièces
Disque CATALFER	Microperforé - Grain 80	100 pièces
Disque CATALFER	Microperforé - Grain 180	100 pièces
Disque CATALFER	Microperforé - Grain 240	100 pièces
Disque CATALFER	Microperforé - Grain 320	100 pièces
Disque CATALFER	Intercalaire - Ponçeuse	5 pièces
Disque Nylon WIMAT	Dépolissant - Standard	10 pièces
Disque Nylon WIMAT	Dépolissant - Brillant	10 pièces
Plateau Ponçeuse	Maxima pour disque Genius Ø 150 - 9 trous	1 pièce
Nettoyant	Color Clean	5 litres pièces
Dégraissant	SG AECO	5 litres pièces
Imperméabilisant	REFLEX	5 litres pièces





DRESSING & **RANGEMENTS**



GAMME LEXUS

Façade coulissante - Aluminium

Couleurs : Argent, noir texturé ou blanc texturé

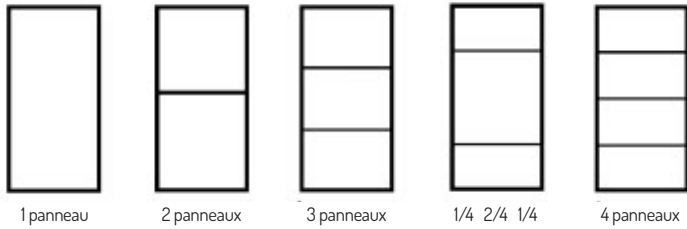

LES PROFILÉS

- Le rail haut, poignées verticales, traverse basse et rail bas sont en aluminium de 15/10^{ème} d'épaisseur.

Finition : anodisé ou enrobé de PVC collé à chaud.

- 1 rail bas plat de 13mm d'épaisseur et 91mm de large, finition anodisée, laquée ou polie.
- Les faces avant des rails haut et bas sont sur le même plan.

LE ROULEMENT

- Le roulement bas est assuré, pour chaque vantail par 2 roulettes en nylon sur roulement à billes. Elles sont montées sur chape réglable en hauteur (± 10 mm) et pourvues d'un système anti-déraillement.

LES PANNEAUX

- Panneaux décoratifs mélaminés 2 faces épaisseur 16mm.
- Miroirs et Verres laqués de 4mm sur panneaux agglomérés haute densité de 12 mm et structurés 2 faces.

Coupe verticale

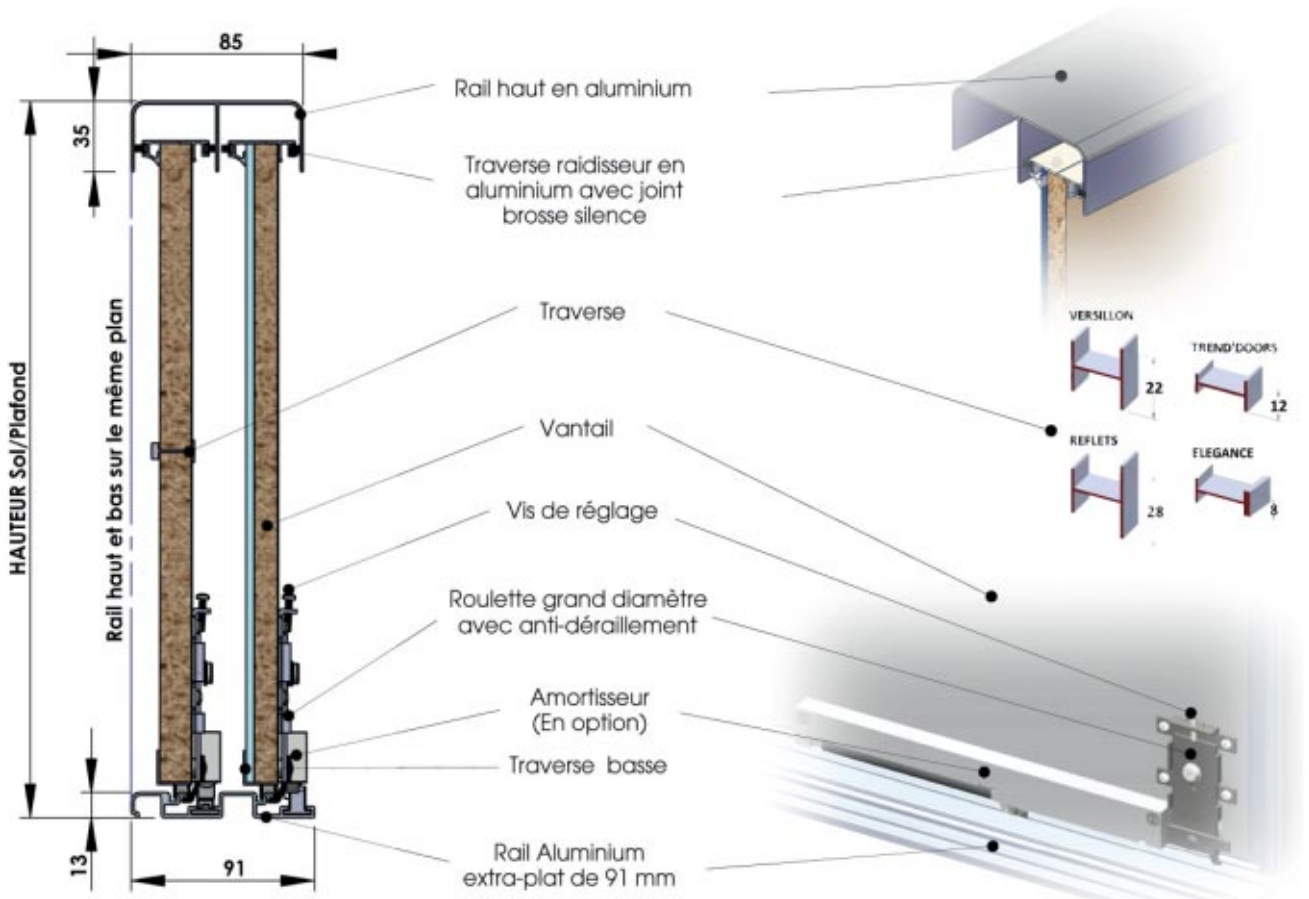

GAMME APPARENCE

Façade coulissante - Acier

Couleurs : Argent

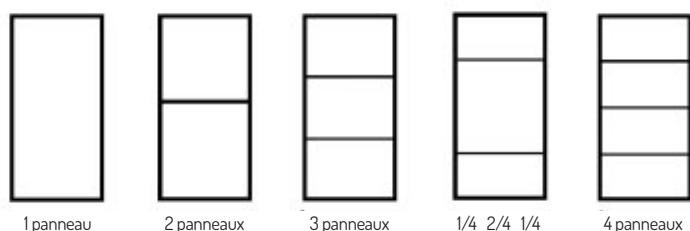

LES PROFILÉS

- Le rail haut, poignées verticales, traverse basse et rail bas sont en acier de 7/10^{ème} d'épaisseur.

Finition : laqué ou enrobé de PVC collé à chaud.

- 1 rail bas plat de 12mm d'épaisseur et 47mm de large, exclusivement en finition laquée.

LE ROULEMENT

- Le roulement bas est assuré, pour chaque vantail par 2 roulettes grand diamètre montées sur roulement à billes.
- Elles sont montées sur chape en acier réglable en hauteur (± 15 mm) et pourvues d'un système anti-déraillement.
- Les vantaux sont guidés dans le rail haut par une traverse supérieure en aluminium extrudé de 15/10e d'épaisseur et munie de brosses latérales pour assurer un guidage silencieux.

LES PANNEAUX

- Panneaux décoratifs mélaminés 2 faces épaisseur 10mm.
- Miroirs et Verres laqués de 4mm sur panneaux agglomérés.

Coupe verticale

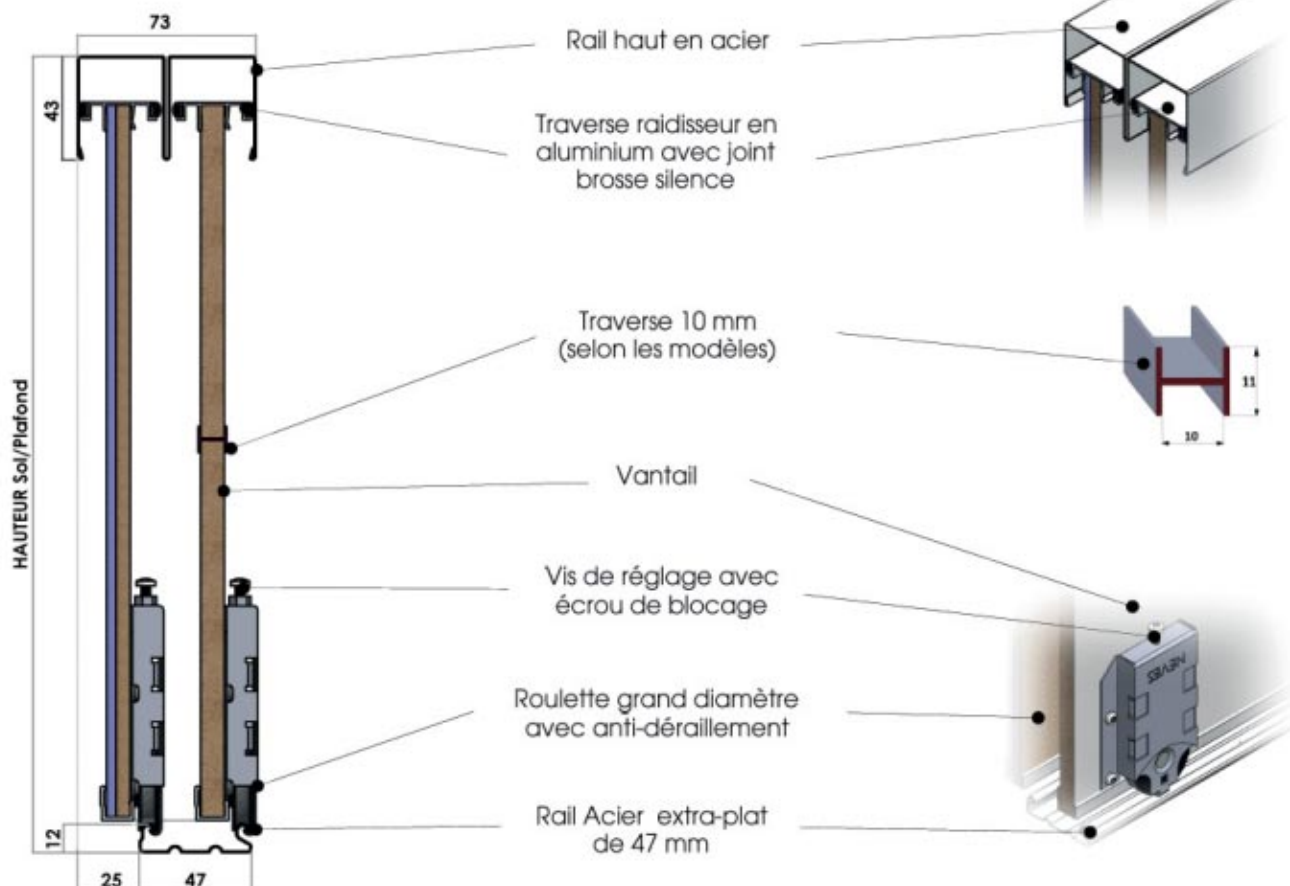



NOTES

A series of horizontal dashed lines for writing notes.



PORTES

KITS & ACCESSOIRES





CHASSIS GALANDAGE

CHASSIS

unique version 95

- Dim. 730 x 2040. Ep.40 mm (sans porte)
- Dim. 830 x 2040. Ep.40 mm (sans porte)
- Dim. 930 x 2040. Ep.40 mm (sans porte)
- Autres dimensions sur commande



KIT HABILLAGE

version 95/100 Speedy blanc

- Dim. 630 à 1030 x 2040 cm. Ep.40 mm



PORTES

couissante bois alvéolaire prépeinte

- Dim. 730 x 2040 cm. Ep.40 mm
- Dim. 830 x 2040 cm. Ep.40 mm
- Dim. 930 x 2040 cm. Ep.40 mm





CARACTÉRISTIQUES PRINCIPALES

Le châssis Unique 95 est adapté en neuf comme en rénovation. Il permet d'installer une porte coulissante à la place d'une porte traditionnelle.

Unique 95 répond à quatre solutions :

1. Un vantail compatible porte bois (40 mm), porte verre (8-10 mm) et porte verre & alu
2. Deux vantaux en combinant deux châssis Unique 95 avec un raccord de rail
3. Acoustique avec affaiblissement sonore de 32 dB ou 43 dB – **Option possible sur commande.**
4. Coupe-feu résistant au feu et à la fumée pendant au moins 30 minutes – **Option possible sur commande.**

Unique 95 est un produit pensé pour l'utilisateur, l'installateur et le partenaire. Chaque détail du châssis a été étudié pour faciliter sa mise en œuvre et sa maintenance.

- Rail en aluminium démontable à tout moment. Il s'enlève sans démonter la cloison.
- Traverses horizontales pliées en forme de queue d'aronde pour une rigidité maximale du châssis.
- Structure en acier électrozingué résiste à la corrosion.
- Guide de porte auto-centré. La porte est automatiquement centrée pour conserver un axe de coulissement idéal.
- Chariots de coulissement avec roulements à bille. Résistants à plus de 100 000 cycles d'ouverture.



NOTES

A series of horizontal dashed lines for writing notes.

CONDITIONS GÉNÉRALES DE VENTES FIBRES INDUSTRIES BOIS

ARTICLE 1 - Champ d'application

Les présentes conditions générales de vente ont force de loi dans les rapports entre Fibres Industries Bois et ses clients. Elles s'appliquent à toutes les ventes conclues par Fibres Industries Bois auprès de ses clients et concernent l'ensemble des produits vendus. Toute dérogation ou modification aux présentes conditions doit faire l'objet d'un accord écrit de notre part.

ARTICLE 2 - Conditions de règlements et Octroi de Mer Interne sur production

Les prix facturés sont les tarifs en vigueur et disponibles à l'accueil. Ils doivent être payés comptant (en règle générale) ou dans un délai particulier accepté par la direction. Les marchandises produites sont soumises à un OMI de 0%.

En cas d'une commande spéciale, un acompte de 30% du montant total (HT) des produits est exigé. Le solde de la facture est payable le jour de la livraison dans les conditions définies à l'Article 4 ci-après. Le versement d'un acompte signifie que le contrat a été définitivement conclu. L'acompte versé restera acquis à Fibres Industries Bois si l'acheteur se désiste de ses engagements.

ARTICLE 3 - Remises

L'acheteur peut bénéficier de remises seulement en cas de défauts qualitatifs constatés par Fibres Industries Bois avant la livraison ou l'enlèvement de la marchandise.

ARTICLE 4 - Livraison

Les délais de livraison sont décidés en accord avec Fibres Industries Bois et l'acheteur. Un contrôle de la marchandise doit être effectué au moment de la livraison et l'acheteur doit aider à la manutention lors du déchargement. En cas de doute, l'acheteur doit indiquer l'ouvrage à réaliser et les conditions climatiques de destination de façon à obtenir des bois en équilibre hygroscopique avec leur milieu.

ARTICLE 5 - Contestations, réserves lors des livraisons

En cas de contestation concernant les marchandises livrées, la Direction Générale doit être saisie par écrit ou la marchandise retournée avant toute transformation. Un règlement amiable est toujours recherché, dans le cas contraire, seul le tribunal de Commerce de Saint-Denis est compétent.

Produits endommagés ou manquants :

Nous rappelons, ci-après, les précautions à prendre si, dans le cadre d'une livraison de nos produits, vous constatez des dommages ou des manquants :

- Vous devez exprimer vos réserves avec précision sur le bordereau de livraison en accord avec le transporteur.
- Les marchandises endommagées doivent être tenues à notre disposition jusqu'à un accord sur une remise éventuelle ou le retour de la marchandise

ARTICLE 6 - Clause de réserve de propriété

Les marchandises livrées restent la propriété de Fibres Industries Bois jusqu'au parfait paiement de l'intégralité de leur prix en principal et accessoires. Le parfait paiement s'entend de l'encaissement effectif et définitif des sommes dues ; en conséquence, au sens de la présente clause, la remise d'un titre créant une obligation de payer ne constitue pas un paiement.

Les dispositions précédentes ne font pas obstacle au transfert au client, à compter de la livraison, des risques de perte et de détérioration des marchandises livrées, ainsi que de la responsabilité de tous dommages qu'elles pourraient occasionner. Le client doit faire son affaire personnelle de la couverture de ces risques et de cette responsabilité.

ARTICLE 7 - Responsabilité - Garantie

Toute réclamation est à présenter par écrit dans un délai maximum de huit jours après réception de la marchandise, auprès de notre Société qui peut, si le caractère défectueux de la marchandise est avéré, la remplacer.

La société Fibres Industries Bois ne garantit l'acquéreur, au titre des vices cachés pouvant affecter les marchandises livrées, que dans le cadre d'un remplacement des marchandises concernées dans un délai maximum de 15 jours, à compter de la livraison et de la réception desdits produits par l'Acquéreur et avant toute transformation de ces marchandises.

ARTICLE 8 - Particularités du matériau bois

• Exsudations de résine ou de tannins

Les bois résineux tels que Pin Sylvestre, Sapin, Epicéa, etc. contiennent comme leur nom l'indique de la résine. Par ailleurs, certains bois contiennent des tannins. L'exsudation de résine comme l'exsudation de tannins sont des phénomènes naturels et propres à de telles essences et cela peut provoquer des dommages des ouvrages environnants, ce dont Fibres Industries Bois ne saurait être tenue pour responsable. Ces exsudats sont notamment possibles lors d'une mise en œuvre extérieure directement soumise aux intempéries et aux rayonnements du soleil. L'application d'une finition peut limiter les exsudats de tannins sous l'effet des intempéries. En revanche, pour les bois résineux une finition foncée peut accentuer le phénomène d'exsudation de résine.

• Traitement des bois en autoclave

Tout usinage postérieur au traitement peut réduire les performances du dit traitement, et dégage notre responsabilité en cas de non-conformité aux spécifications de performance annoncées.

En cas de perçage, tronçonnage, délignage ou entaillage sur un bois traité mis en œuvre en classe d'emploi 1 - 2 ou 3, il est indispensable de procéder, sur toutes les surfaces mises à nu, à un traitement complémentaire par badigeonnage très soigné à l'aide d'un produit adapté, à la même classe de risques. Le traitement en autoclave à saturation pour la classe d'emploi 4 doit être effectué après tous les usinages, sauf conditions particulières spécifiquement convenues avec notre station ou le Maître d'œuvre.

Remarque : Le bois est un matériau naturel. Le traitement de préservation ne modifie pas ses caractéristiques telles que fentes, fendillements et présence de nœuds.

• Traitement après taillage

Les usinages lors du taillage diminuent la qualité du traitement conféré par le passage en autoclave. Nous recommandons vivement de traiter à nouveau les bois en autoclave après taillage (*délai supplémentaire en moyenne 1 mois*). Si le taillage est effectué après traitement en autoclave, un deuxième traitement classe 4 en autoclave confèrera la classe 4 SP. A défaut de nouveau traitement classe 4, le bois ne pourra pas être mis en œuvre en classe d'emploi supérieure à la classe 3.

• Protection hydrofuge

Tous les bois mis en œuvre à l'extérieur doivent être protégés immédiatement après la pose par une finition hydrofuge destinée à limiter les reprises d'humidité à l'origine des exsudats de tannins, et des variations dimensionnelles qui causent fissurations et fendillements. Les désordres liés à un défaut ou à une insuffisance d'entretien et en particulier à la protection hydrofuge ne peuvent être imputés au fournisseur.

• Règles de l'art

Les bois traités classe IV ou naturellement apte à la classe IV bénéficient d'une protection contre les attaques de champignons xylophages et d'insectes lignivores tels que les termites, mais leurs conditions de mise en œuvre doivent respecter les règles de l'art définies par les documents techniques unifiés, normes et obligations légales comme :

- éviter les pièges à eau,
 - permettre à l'humidité de s'évacuer par écoulement et séchage grâce à des évacuations et ventilations suffisantes, - éviter les contacts directs avec les maçonneries et le sol par la pose sur support inerte et application de barrières anti remontées capillaires et anti termites.
- Le non respect de ces règles de l'art dégage notre responsabilité en cas de non-conformité aux spécifications de traitement annoncées.

• Aspect des bois

Le bois est un matériau naturel qui peut présenter des variations d'aspects et en particulier de couleurs dans une même essence sans pourtant que cela constitue un défaut remettant en cause la qualité du bois commercialisé.

ARTICLE 9 - Litige

Tous les litiges découlant des opérations d'achat, de vente visées par les présentes conditions générales de vente sont soumis au Tribunal de Commerce de Saint-Denis, ce qui est expressément accepté par l'acquéreur.

ARTICLE 10 - Acceptation de l'acheteur

Les présentes conditions générales de vente ainsi que les tarifs et les remises sont expressément agréés et acceptés par l'acheteur, qui déclare et reconnaît en avoir une parfaite connaissance, et renonce, de ce fait, à se prévaloir de tous documents contradictoires et, notamment, ses propres conditions générales d'achat.

ARTICLE 11 - Réservations/Commandes

Toutes commandes/réservations doivent être fermes. Concernant les commandes de caillebotis exotique et de panneaux (mélaminés, MDF, OSB,...), les commandes doivent être enlevées dans un délai d'un mois maximum*.

*hors commandes spéciales usines qui feront l'objet d'un délai d'acheminement, la période d'un mois sera comptabilisé suite à réception de la marchandise dans nos entrepôts.

ARTICLE 12 - Protection des données personnelles

Les données sont collectées pour la bonne exécution d'un contrat et en vertu des obligations légales. La finalité des collectes est pour la gestion de la relation client. La durée de conservation de ces données est de 5 ans. Les droits de la personne dont les données sont collectées : le droit au retrait du consentement, droit d'accès et de rectification, droit à l'effacement et à la limitation, droit à la portabilité. Le droit d'introduire une réclamation auprès de la CNIL. L'identité et les coordonnées du responsable du traitement de données : fibres@fibres.fr à l'attention du responsable.

ARTICLE 13 - Eco contribution REP (responsabilité élargie des producteurs)

Numéro d'identifiant unique est le FR313722_04XGCZ collecteur VALOBAT. Le décret d'application du 31 décembre 2021 mettant en œuvre la filière REP sur les produits et matériaux de construction issue de la loi AGECE, autorise les éco-organismes à permettre à leurs adhérents de préciser dans leurs CGV que l'éco-contribution qu'ils supportent pour la gestion des déchets, est bien répercutée à l'acheteur « sans possibilité de réfaction ».



Compensation des surcoûts de transports - Intrants productifs 2021-2022 est financée par l'Union européenne dans le cadre de la réponse de l'Union à la pandémie de COVID-19. SAS FIBRES INDUSTRIES BOIS bénéficie du soutien de l'Europe dans le cadre de la Fiche-action 10.2.3 du FEDER. Acquisition de matériels de production dans le cadre du développement de l'entreprise est cofinancée par l'Union européenne et la Région Réunion.





INDUSTRIES BOIS
FIBRES

Du lundi au jeudi

7h00-12h00 / 13h30-16h15

Vendredi

7h00-12h00 / 13h30-15h00

Samedi

8h00-12h00

63, rue Henri Cornu - ZI de Cambaie - CS 81081
97460 Saint-Paul - Ile de La Réunion

Tel. 0262 **551 840**

mail : fibres@fibres.fr

    @Fibres974

www.fibres.re

